

KATOJI

ベビーチェア ムース

取扱説明書・保証書

〈使用対象年齢〉

生後7か月頃(お座りできるようになってから)
～36か月(体重約15kgまで)

この度は弊社製品をお買い上げいただき誠にありがとうございます。
ご使用前に本取扱説明書をよく読み、正しく使用してください。説明書を読んだ後はいつでも取り出せる場所に大切に保管してください。

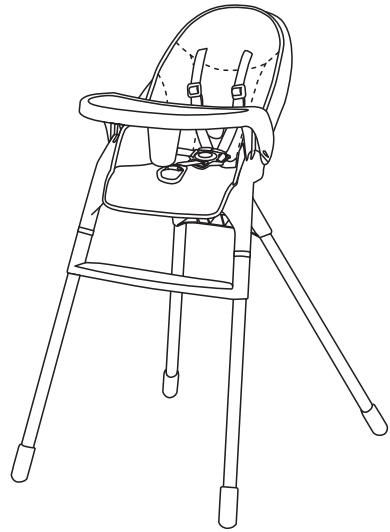

ベビーチェア ムース

目次

はじめに

警告・注意・表示について…………… 1

使用上の注意

警告…………… 1
注意…………… 2

各部の名称・使用部品

使用部品 と各部の名称…………… 2

使用方法

組立方法…………… 3
シートベルトの使用方法…………… 5
肩ベルトの高さ調節方法…………… 5
シートクッションの取り外し方法…………… 6
折りたたみ方法…………… 7

その他



お手入れ方法…………… 8
保管について…………… 8
修理・廃棄について…………… 8

保証書

保証書…………… 9

はじめに

警告・注意・表示について

表示	表示の内容
 警告	誤った取り扱いをすると、人が死亡または重傷を負う可能性が想定されます。
 注意	誤った取り扱いをすると、人が傷害を負ったり、物的損害が生じる可能性が想定されます。

表示	表示の内容
 ポイント	製品の取り扱いについての便利なポイントをご説明しております。

使用上の注意

 警告	誤った取り扱いをすると、人が死亡または重傷を負う可能性が想定されます。
<ul style="list-style-type: none">取扱説明書をよく読み、読んだ後は捨てずに保管してください。取扱説明書通りに組立て、使用してください。本製品は生後7か月頃(お座りができるようになって)から36か月(体重約15kgまで)までのお子様に使用することができます。対象月齢以外のお子様には使用しないでください。重大な事故やけがにつながります。本体を使用する際は、必ずシートベルトを締めてください。テーブルが取り付けられていても、必ずシートベルトを締めてください。本体を使用する際は、必ず保護者の方が付き添ってください。シートベルトが、ねじれていないことを必ず確認してください。使用する前にシートベルトが確実に固定されていることを必ず確認してください。踏み台など、用途(お子様を座らせること)以外に使用しないでください。保護者の方が組立て及び使用を行ってください。また、近くにお子様がいらない状態で行ってください。いすに座らせたお子様から目を離さないでください。同時に2人以上のお子様を座らせないでください。お子様を座らせたり、降ろしたりする際のテーブル、シートベルトの着脱は必ず保護者の方が行ってください。水平、平たんでスロープ等の危険物のない安全な場所で使用してください。お子様がテーブルから乗り出さないように注意してください。座面およびステップにお子様を立たせないでください。転落して負傷するなどの大きな事故につながる可能性があります。テーブルの上にお子様に乗らないようにしてください。熱い食べ物や飲み物をテーブルの上に置かないでください。お子様を座らせている時はいすを持ち上げたり、移動したりしないでください。お子様が保護者の付き添いなしで一人で乗り降りすることはやめてください。バランスを崩して転倒するなどの危険性があります。各部分が外れていないことや、各部に破損等がないことを確認してから使用してください。本体を使用する前に各部分が確実に固定されていることを必ず確認してください。背もたれ、座面にタオル、毛布等を敷いてのご使用はお子様を滑り落ちる可能性がありますので使用しないでください。お子様がテーブルを足で蹴るなどして転倒する危険性がありますので十分に注意してください。また、転倒の原因になるようなものを近くに置かないでください。いすの周りで遊ばせないでください。外から力を加えると転倒の危険性があります。外から手をかけたり、よじ登ったりしないように注意してください。万が一、本体に破損、故障のあった場合にはご使用にならないでください。本体に破損がないか、各部分が外れていないか定期的に確認してください。弊社が承認していない部品は使用しないでください。弊社から送られてきた部品や弊社が認めた交換部品以外は使用しないでください。本体に付属している梱包材(ビニール袋等)は窒息等の事故につながる恐れがありますので、お子様の手の届かない場所に保管するか廃棄するようにしてください。	

⚠ 注意

誤った取り扱いをすると、人が傷害を負ったり、物的損害が生じる可能性が想定されます。

- ・組立や折りたたみの時に、手や指を挟まないように注意してください。
- ・テーブルを取り付ける際は、シートクッションがはさまらないように注意してください。
- ・本体に直射日光又は熱が当たらないように注意してください。
- ・フローリング等でのご使用は床に傷が付く恐れがありますので注意してください。
- ・定期的に各部分が外れていないか、部品が壊れていないか点検してください。
- ・本体は確実に組み立て、固定した状態で必ず使用してください。
- ・ネットオークション、フリマサイト、リサイクルショップ等の中古品などは使用状況や保管状況、修理履歴が不明であり、ご使用にあたり安全性を保証できません。なお中古品につきましては、弊社の保証対象から除外されます。

使用部品と各部の名称

〈使用部品〉

⚠ 注意

・製品を取り出した後は全ての部品が揃っているか確認してください。

※シートクッション、シートベルトが装着されていない場合は6ページをご参照ください。

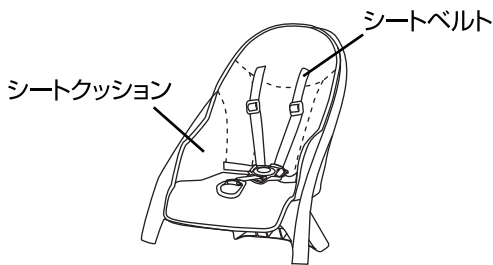

シート×1

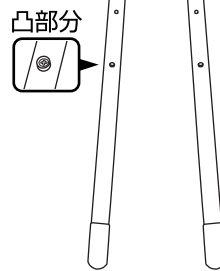

前脚×2

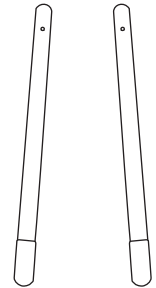

後脚×2



テーブル×1



ステップ×1

〈各部の名称〉

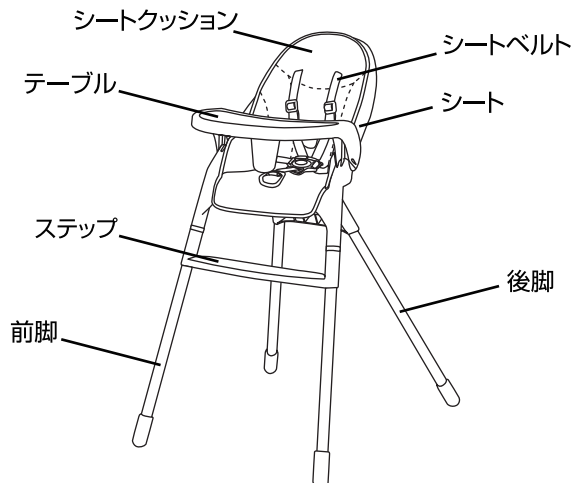

使用方法

組立方法

1

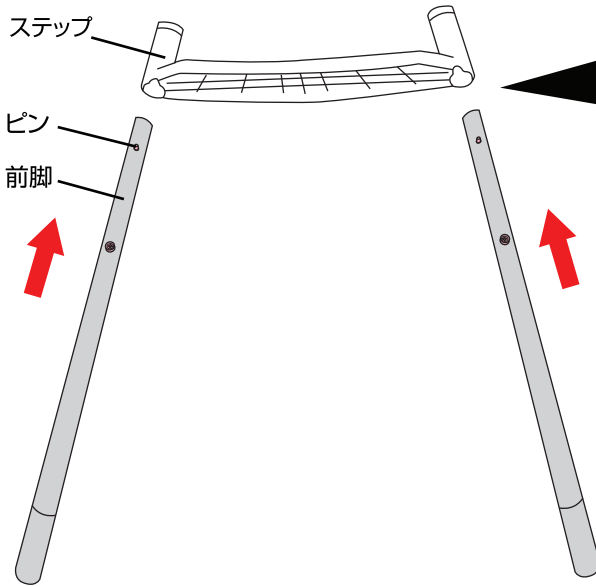

・前脚の凸部分がステップ裏にある凹部分に合わせるように取り付けてください。

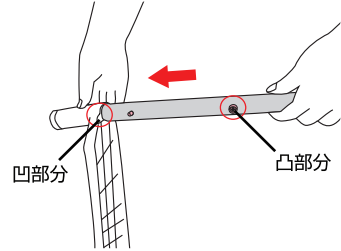

⚠ 注意

・手指を挟まないように注意してください。

・前脚に付いているピンを押しながら、ステップに差し込んでください。

2

⚠ 注意

・手指を挟まないように注意してください。

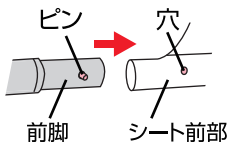
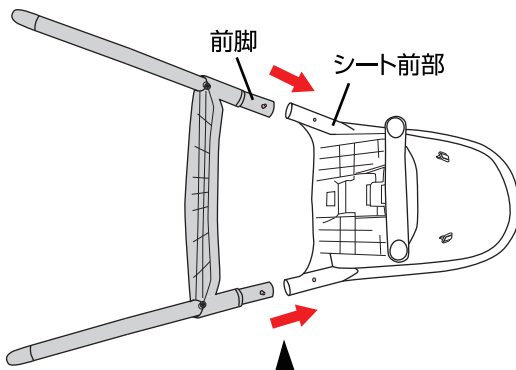

・前脚のピンを押しながら、シート前部に差し込んでください。

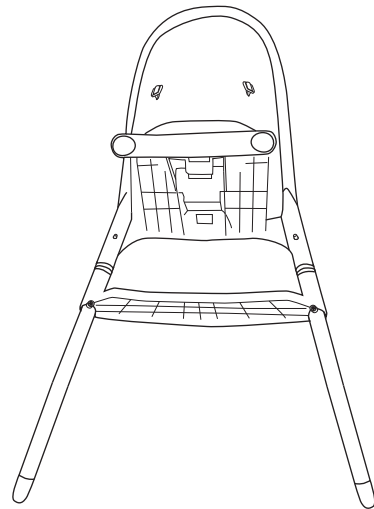

⚠ 警告

・前脚のピンが、シート前部の穴から出ていることを必ず確認してください。
・前脚が確実に固定されていることを必ず確認してください。

3

使用方法

組立方法

3

⚠ 注意

- ・手指を挟まないように注意してください。

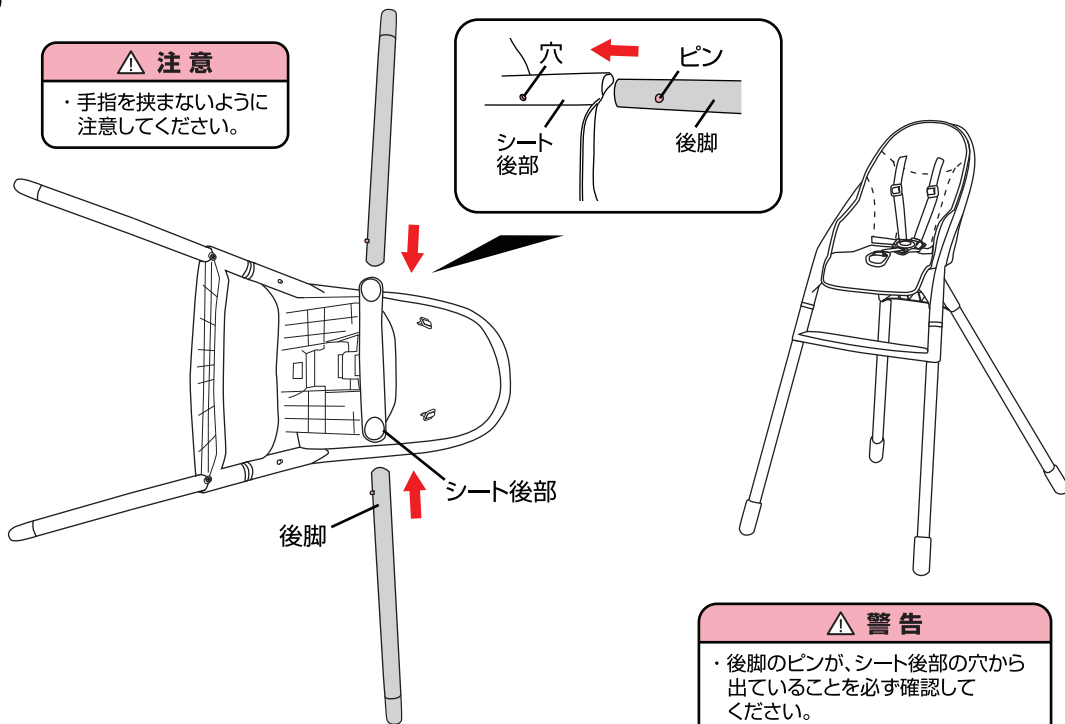

- ・後脚のピンを押しながら、シート後部に差し込んでください。

⚠ 警告

- ・後脚のピンが、シート後部の穴から出ていることを必ず確認してください。
- ・後脚が確実に固定されていることを必ず確認してください。

4

⚠ 注意

- ・テーブルを取り付ける際シートクッションがはさまらないように注意してください。

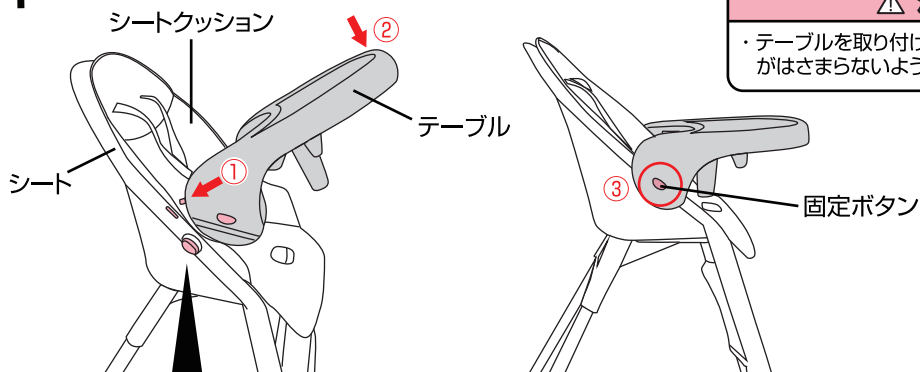

⚠ 警告

- ・テーブルが確実に固定されていることを必ず確認してください。

- ・① テーブルのツメを穴Aに差し込み、
- ・② テーブルを下げてシートの固定ボタンを穴Bから出してください。
- ・③ テーブルを取り外す際は、両側にある固定ボタンを押しながら取り外してください。

使用方法

シートベルトの使用方法

シートベルト

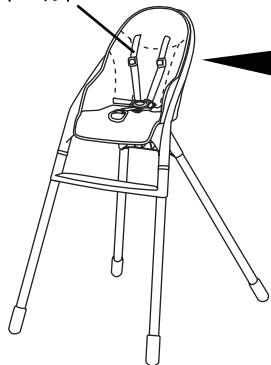

解除ボタン

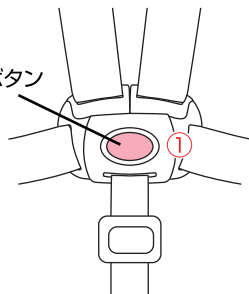

アジャスター

肩ベルト

腰ベルト

股ベルト

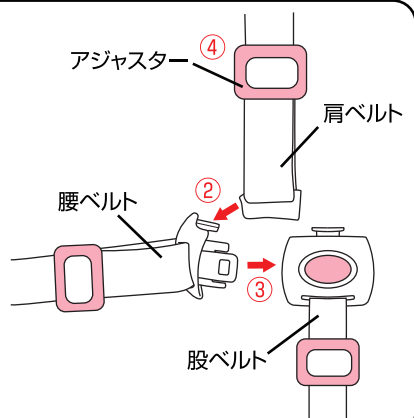

- ①シートベルトを取り外す場合は、解除ボタンを押して取り外してください。
- ②シートベルトを取り付ける場合は、肩ベルトを腰ベルトに取り付け、③股ベルトに差し込んで固定してください。
- ④シートベルトの長さはアジャスターで調節してください。

警告

- ・お子様を使用する場合は必ず保護者の方が付き添い、テーブル、シートベルトを必ず付けて使用してください。
- ・ベルトを取り付ける時や取り外す時は、手や指を挟まないように注意してください。
- ・バックルをとめる時にお子様の手足や衣服が挟まらないように注意してください。
- ・シートベルトをしていてもお子様から目を離さないようにしてください。お子様が座面の上で立ち上がろうとしたり、乗り出したりしていきから落下する恐れがあります。
- ・肩ベルト、腰ベルト、股ベルトがゆるい場合はお子様が立ち上がってしまう恐れがあります。
- ・テーブルを付けていてもシートベルトは必ず締めて使用してください。

肩ベルトの高さ調節方法

肩ベルト
アジャスター

シート

シートクッション

肩ベルト穴

調節バンド

肩ベルト

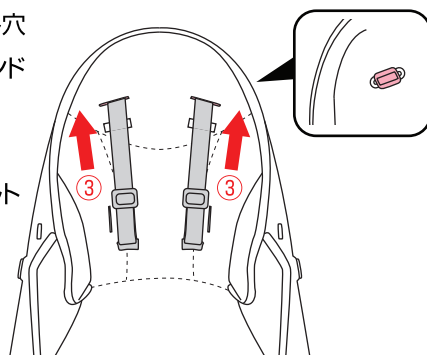
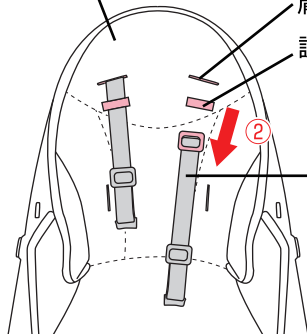
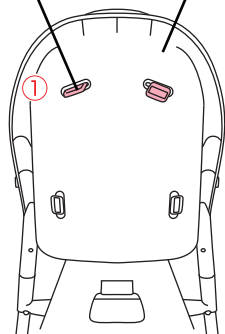

- ①シート後部から肩ベルトアジャスターを抜き取ってください。
- ②肩ベルトアジャスターを肩ベルト穴と調節バンドから抜き取ってください。
- ③肩ベルトアジャスターを肩ベルト穴に通してください。

警告

- ・肩ベルトを交差して取り付けないでください。
- ・肩ベルトの高さは必ず左右同じ高さにしてください。
- ・肩ベルトが確実に固定されていることを必ず確認してください。



・肩ベルトの高さは2段階に調節することができます。

使用方法

シートクッションの取り外し方法

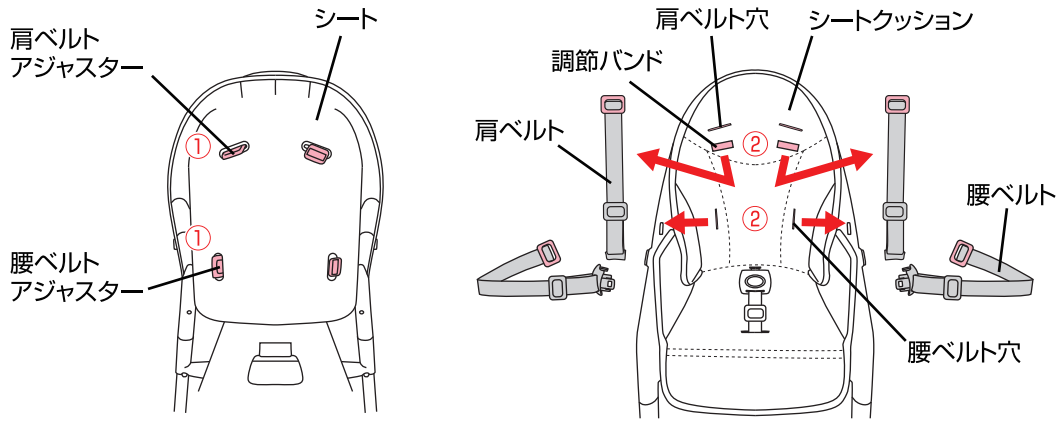

- ① シート後部から肩ベルトアジャスターと腰ベルトアジャスターを抜き取ってください。
- ② シートクッションの肩ベルト穴と調節バンドから肩ベルトを抜き取り、腰ベルト穴から腰ベルトを抜き取ってください。

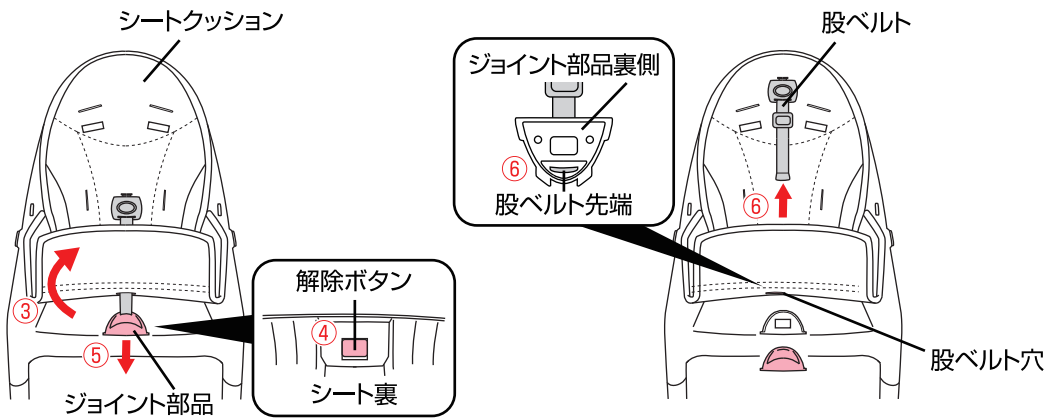

- ③ シートクッションをめくると、ジョイント部品が出てきます。
- ④ ジョイント部品の裏側にある解除ボタンを押して、⑤ ジョイント部品をスライドしながら取り外してください。
- ⑥ 股ベルトの先端をジョイント部品から抜き取り、シートクッションの股ベルト穴から股ベルトを抜き取ってください。

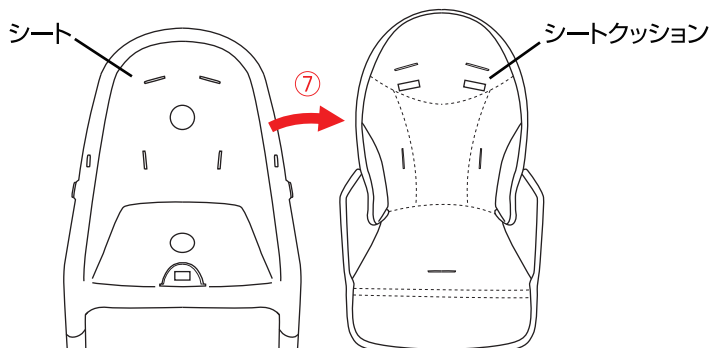

- ⑦ シートからシートクッションを取り外します。

△ 注意

・スライド部品をシートに取り付ける際は、股ベルトの先端がジョイント部品裏側の※のスペースに収まるようにして取り付けてください。

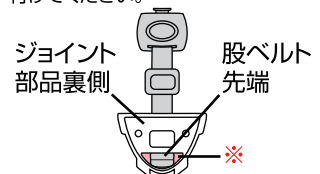

△ 注意

・シートクッションを取り付ける場合は逆の手順で行ってください。

使用方法

折りたたみ方法

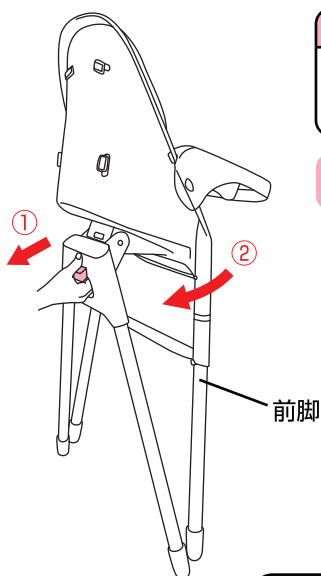
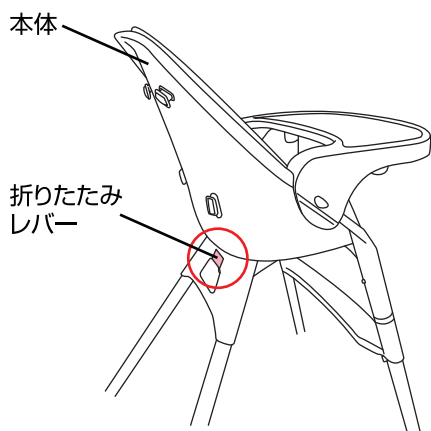

警告

・折りたたむ時は周りにお子様がないことを必ず確認してください。



・テーブルを付けたまま折りたたむことができます。

- ① 本体後部にある折りたたみレバーを引きながら、
- ② 前脚を折りたたんでください。

注意

・本体を開く場合は、折りたたみレバーを引きながら前脚を開いてください。

お手入れ方法

- ・ 金属部分はサビ等を防ぐために水濡れを避けてください。
- ・ 座面と背もたれ部分の汚れを落とすときは、薄めた中性洗剤を使用してください。
- ・ 汚れている部分は、湿らせた布等で拭き取った後、乾いた布等で水分を拭き取ってください。
- ・ 乾かす際にドライヤーを使用しないでください。
- ・ カビが発生する恐れがありますので、よく乾かしてからご使用ください。
- ・ 研磨剤、溶剤（ベンジン、シンナー等）は決して使用しないでください。
- ・ 定期的に各部が緩んでいないか、部品が壊れていないか点検してください。

保管について

- ・ 本体をビニール袋等に入れ、直射日光の当たらない、冷暗所に保管してください。
- ・ 本体をスモッグ、水、雨、雪等にさらさないよう注意してください。
- ・ 本体を長時間、直射日光に当てたり、湿気の多い場所に放置したりしないでください。
- ・ 本体は乾燥している場所に置いてください。
- ・ 故障や変形の原因になりますので、上に荷物を置いたり、圧力が加わるような状態で保管しないでください。

修理・廃棄について

- ・ 製品の修理についてはお客様が直接修理に携わることはしないで下記のお客様サービスまでお問合せください。
- ・ 製品の廃棄については各地方自治体の処分方法に従ってください。
- ・ 環境保護のため、指示された場所以外には放置しないでください。

〈お客様サービス〉

TEL. 0568-67-5701

受付時間：平日10時～17時(土日祝日は除く)

保証書

〈保証規定〉

- 本保証書は日本国内においてのみ有効です。(This warranty is valid only in Japan)
 - 海外でご使用いただいている場合、本保証の対象外といたします。
 - 製品は万全を期して製造しておりますが、万が一商品に不具合があった場合は、直ちに使用を中止し当社までお問合せください。
1. 初期不良ならびに正常なご使用状態において製造上の不備により故障及び損傷した場合は、お買い上げ日(またはお渡し日)から保証期間内、無償にて修理いたします。
お買い上げいただいた際のレシートや購入明細などを本保証書と一緒に大切に保管してください。
本保証書を紛失した場合、購入店が不明な場合などは、本保証の対象外となります。(コピーされた保証書は無効です)
 2. 次のような場合は、保証期間内であっても修理できない場合があります。
 - ・ 製造中止の製品で、修理のために必要な部品の在庫がなくなった場合
 - ・ 不正改造による修理不能になった場合
 - ・ 木部の折損、塗装の剥がれ等
 3. 次のような場合は、保証期間内でも本保証の対象外となります。修理をご依頼の際は修理費用ならびに送料をお客様にてご負担いただきます。
 - ・ お客様の誤使用、または改造や不当な修理による故障及び損傷
 - ・ 火災、地震、水害、落雷、その他の天災地変による故障及び損傷
 - ・ お買い上げ後の輸送、移動、落下等による故障、損傷及び部品の損失、破損
 - ・ 本製品に貼り付けられているシール類がはがされている場合
 - ・ 木材による自然変色、経年、紫外線劣化や伸縮に伴う表面塗装の割れ、木目や材の性質などによる色合い(風合い)や塗装色のぼらつき
 - ・ タイヤ、タイヤチューブ、虫ゴム、車輪などの消耗部品の摩耗、損耗
 - ・ プラスチック部分の自然劣化、メッキ部分の錆び、塗装剥がれ、変色、キズや汚れ
 - ・ 合皮等表皮材、ハンドルグリップなどの加水分解や硬化、ひび割れ、退色
 - ・ 縫製品(生地)の色あせ、擦り切れ、キズ、汚れ、解れ、クッション材のへたり
 - ・ 製品を使用することにより生じた、使用場所のキズ、へこみなど
 - ・ 製品の故障、損傷などから派生した間接的な損傷や損害
 - ・ レンタル品、中古品、未使用でない譲渡品や展示現品
 - ・ 中古市場で購入したものや使用経緯の確認ができない製品

品名	ベビーチェア ムース	保証期間	お買い上げ日より1年間 (ただし保証規定による)
お客様	お名前	お買い上げ日	年 月 日
	ご住所	TEL	
販売店	ご住所/店名/TEL		印

- ※本書に記載いただいた個人情報につきましては、個人情報保護法の規定に準拠し、本保証に関わる範囲においてのみ使用いたします。
- ※保証期間中に部品の欠品、不良加工など弊社の責任によるもの、取扱説明書や注意書きにしたがった正常な使用状態で故障した場合には、保証規定に基づき無償修理をいたします。
- ※修理箇所の保証期間は3か月です。
- ※本保証書は再発行いたしませんので大切に保管してください。
- ※本保証書の内容によってお客様の法律上の権利を制限するものではありません。また保証書による保証のほか、販売者は消費者に対して担保責任などの法律上の責任を負っています。本保証書の発行によって、こうした販売店の責任を軽減したり免除したりといった影響を及ぼすものではありません。

- ・説明書内のイラストと実際の商品とでは多少形状が異なる場合があります。
- ・取扱説明書内に誤りや記載もれ等がございましたら下記のお客様サービスまでご連絡ください。
- ・製品の品質向上のため予告なしに仕様変更する場合がございますので、あしからずご了承ください。

※お気付きの点がございましたら下記までお問合せください。

〈発売元〉 **株式会社カトージ**
〒484-0894
愛知県犬山市羽黒北金屋39-2
<https://www.katoji.co.jp/>

〈お客様サービス〉
TEL. 0568-67-5701
受付時間：平日10時～17時(土日祝日は除く)