

# cucl<sup>TM</sup> klik

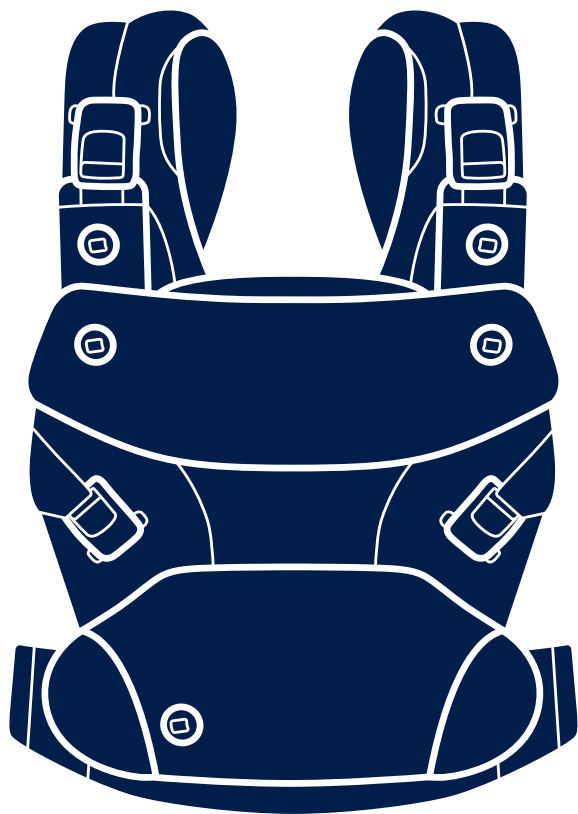

ベビーキャリア カドルクリック取扱説明書

nuna<sup>®</sup>

## 警告

**ベビーキャリアをご利用になる前に、すべての説明を必ずお読みください。**

本説明書は今後とも使用できるように大切に保管してください。

# 目次

保証書	3
抱っこの種類について	4
表示について	5
警告	5
注意	8
部品リスト	9
ヘッドサポートについて	11
人間工学に基づいたお子様のポジショニング	12
製品の使用方法	13
ベビーキャリアの装着方法	13
ベビーキャリアの開き方	15
マグネットバックルのインジケーターについて	17
乳児用ブースターの使用方法	17
対面抱っこの使用方法	19
お子様の乗せ方	19
ヘッドサポートの使用方法	23
前向き抱っこの使用方法	25
シート幅ストラップの使用方法	25
おんぶの使用方法	27
おんぶのポジション	27
付属品	31
スタイの使用方法	31
ショルダーパッドの使用方法	33
フードの使用方法	35
キャリアカバーの使用方法	37
ポーチの使用方法	37
収納バッグの使用方法	37
お手入れとメンテナンス	39
廃棄に関しての注意	39
アフターサービスについて	40
この商品はSGマークにより保証されています。	41

# 保証書

## 《保証規定》

- 本保証書は日本国内においてのみ有効です。(This warranty is valid only in Japan)
  - 海外でご使用いただいている場合、本保証の対象外といたします。
  - 製品は万全を期して製造しておりますが、万が一商品に不具合があった場合は、直ちに使用を中止し当社までお問合せください。
1. 初期不良ならびに正常なご使用状態において製造上の不備により故障及び損傷した場合は、お買い上げ日(またはお渡し日)から保証期間内、無償にて修理いたします。本保証書を紛失した場合、購入店が不明な場合などは、本保証の対象外となります。(コピーされた保証書は無効です)
  2. 次のような場合は、保証期間内であっても修理できない場合があります。
    - ・ 製造中止の製品で、修理のために必要な部品の在庫がなくなった場合
    - ・ 不正改造による修理不能になった場合
    - ・ 木部の折損、塗装の剥がれ等
  3. 次のような場合は、保証期間内でも本保証の対象外となります。修理をご依頼の際は修理費用ならびに送料をお客様にてご負担いただきます。
    - ・ お客様の誤使用、または改造や不当な修理による故障及び損傷
    - ・ 火災、地震、水害、落雷、その他の天災地変による故障及び損傷
    - ・ お買い上げ後の輸送、移動、落下等による故障、損傷及び部品の損失、破損
    - ・ 本製品に貼り付けられているシール類がはがされている場合
    - ・ 木材による自然変色、経年、紫外線劣化や伸縮に伴う表面塗装の割れ、木目や材の性質などによる色合い(風合い)や塗装色のばらつき
    - ・ タイヤ、タイヤチューブ、虫ゴム、車輪などの消耗部品の摩耗、損耗
    - ・ プラスチック部分の自然劣化、メッキ部分の錆び、塗装剥がれ、変色、キズや汚れ
    - ・ 合皮等表皮材、ハンドルグリップなどの加水分解や硬化、ひび割れ、退色
    - ・ 縫製品(生地)の色あせ、擦り切れ、キズ、汚れ、解れ、クッション材へのたり
    - ・ 製品を使用することにより生じた、使用場所のキズ、へこみなど
    - ・ 製品の故障、損傷などから派生した間接的な損傷や損害
    - ・ 業務用、施設用など一般家庭以外で使用された場合
    - ・ レンタル品、中古品、未使用でない譲渡品や展示現品
    - ・ 中古市場で購入したものや使用経緯の確認ができない製品

品名	ベビーキャリア カドル クリック	保証期間	お買い上げ日より1年間 (ただし保証規定による)
お客様	お名前	お買い上げ日	
	ご住所	年                      月                      日	
販売店	ご住所	TEL	
	ご住所/店名/TEL	印	

※本書に記載いただいた個人情報につきましては、個人情報保護法の規定に準拠し、本保証に関わる範囲においてのみ使用いたします。

※保証期間中に部品の欠品、加工不良など弊社の責任によるもの、取扱説明書や注意書きにしたがった正常な使用状態で故障した場合には、保証規定に基づき無償修理をいたします。

※修理箇所の保証期間は3か月です。

※本保証書は再発行いたしませんので大切に保管してください。

※本保証書の内容によってお客様の法律上の権利を制限するものではありません。また保証書による保証のほかに、販売者は消費者に対して担保責任などの法律上の責任を負っています。本保証書の発行によって、こうした販売店の責任を軽減したり免除したりといった影響を及ぼすものではありません。

# 抱っこの種類について

お子様の安全を確保し、正しく使用するために以下の図を参照してください。抱き方は4種類あり、お子様の体重によって異なります。

## 対面抱っこ (乳児用ブースター有り)

体重3.5kg～  
0ヶ月～約4ヶ月(首すわり前)

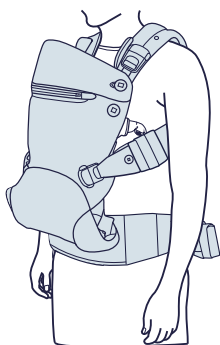

## 対面抱っこ

体重～13.5 kg  
4ヶ月(首すわり後)～約24ヶ月

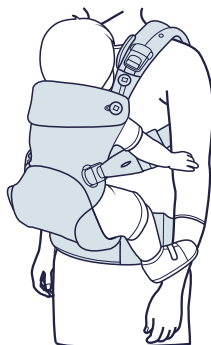

## 前向き抱っこ

体重～13.5 kg  
6ヶ月～約24ヶ月

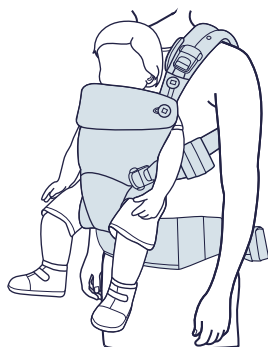

## おんぶ

体重～16 kg  
9ヶ月～約36ヶ月

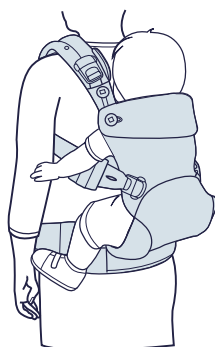



※対面抱っこ：0ヶ月から1か月、体重13kg～13.5kgまではSGマーク適用対象外です。

※前向き抱っこ：体重13kg～13.5kgまではSGマークの適用対象外です。

※おんぶ：体重15kg～16kgまではSGマークの適用対象外です。

# 表示について

表示	表示の内容
 <b>警告</b>	誤った取り扱いをすると、人が死亡または重症を負う可能性が想定されます。
 <b>注意</b>	誤った取り扱いをすると、人が傷害を負ったり、物的損害が生じる可能性が想定されます。

## **警告**

### 落下の事故が起きないように 下記をお守りください。

落下の原因について - 乳児がキャリアの脚の開口部やキャリアの外に落下する可能性があります。ベビーキャリアの着脱時には特に注意してください。必ず取扱説明書に従ってください。

- ・ 小さいお子様の場合、脚の開口部から落下する可能性があります。お子様の足がぴったりフィットするように、脚の開口部を調節してください。
- ・ 毎回使用する前には、すべてのバックル、留め具、調節器具がしっかりと固定されていることを必ず確認してください。
- ・ 身体を傾けたり歩く際には特に注意し、手で必ず支えるようにしてください。
- ・ おんぶや抱っこの場合、大きく前屈みしないでください。お子様が滑り落ちる可能性があります。
- ・ 身体上部を絶対に傾けないでください。腰を曲げるのではなく、常に膝を曲げてください。
- ・ 本キャリアは体重が3.5kg(生後0ヶ月)～16kg(生後36ヶ月)のお子様のみで使用してください。

## 警告

### 窒息等の事故が起きないように 下記をお守りください。

窒息の原因について - 4ヶ月未満の乳児の場合、身体に乳児の顔を強く押しつけることで、本製品内で窒息する可能性があります。

- ・ストラップでお子様を身体にきつく巻き付けすぎないでください。
- ・頭を動かせるスペースを確保してください。
- ・お子様の状態に常に注意しながら使用し、お子様の気道を塞ぐことのないようにしてください。

## 警告

- ・お子様の落下を防ぐため毎回の使用前に、すべてのバックル、ボタン、ストラップ、調節器具が固定されていることを必ず確認してください。特に背中バックルについては固定されていることを必ず確認してください。どこか一箇所でも破損等でうまく固定できない箇所がある場合はベビーキャリアを使用しないでください。また、装着後も緩みがないか確認してください。
- ・抱っこで使用する場合、お子様の頭で前方、特に足下の視界が妨げられないよう装着し、歩行時も注意してください。
- ・抱っこで生後0ヶ月から使用する場合、お子様の首がすわるまでは対面抱っこで使用し、乳児用ブースター、ヘッドサポートを必ず使用してください。
- ・早産児及び呼吸疾患等のある乳児の場合、生後1ヶ月でもベビーキャリアの使用を控えてください。
- ・バックルの開口部にお子様の手や指が入らないようにしてください。すき間に指が入って抜けなくなったり、傷害の危険性があります。ベビーキャリアを使用しない時も、バックルが外れている場合は取り付けてください。

- ・哺乳後30分間位はお腹を圧迫することがありますので、消化吸収を助けるためにベビーキャリアの使用は控えてください。
- ・ベビーキャリアを連続して使用する場合は、お子様の体調の変化や装着状況を確認する必要があるため2時間以下にしてください。
- ・料理、家事または自転車を運転しながらのベビーキャリアの使用は大変危険ですので使用しないでください。
- ・ベビーキャリアの着脱は、可能な限り低い姿勢で安全な場所で行ってください。また、できるだけ人に介添えしてもらい着脱を行ってください。おんぶの時は特に注意してください。
- ・毎回の使用前に、縫い目が破れていたり、ストラップや布が切れていたり、ファスナーが損傷していないか確認してください。
- ・本製品内にお子様が必要な状態で収まっており、お子様の足が適切な位置にあることを確認してください。
- ・お子様の首が座るまでは、お子様と向き合う姿勢でベビーキャリアを装着してください。
- ・未熟児、呼吸障害のある乳児および4ヶ月未満の乳児の場合には、窒息リスクが最も高くなります。
- ・保護者の方に眠気があったり、健康上の問題により正常にバランスを保てない、または動けない状態の場合は、絶対にベビーキャリアを使用しないでください。
- ・料理中や掃除中、熱源や化学薬品の付近等では、絶対にベビーキャリアを使用しないでください。
- ・運転中や車両に乗車する際には、絶対にベビーキャリアを使用しないでください。
- ・お子様にベビーキャリアを正しく取り付けできるまでは、お子様をしっかりと抱いて落下しないように注意してください。
- ・お子様が正常な位置でベビーキャリアに座り、お子様の足や腕がベビーキャリアの開口部から正確に出ていることを必ず確認してください。
- ・本ベビーキャリアは、大人による歩行時の使用のみを目的に設計されています。



- ・お子様の体重が3.5kg～4ヶ月頃までは乳児用ブースターを使用する必要があります。また、必ずお子様が対面する位置で使用してください。
- ・ベビーキャリアにお子様を抱いたままの状態でも横たわったり、眠ったりすることは絶対にしないでください。
- ・体調がすぐれない時や、身体に痛みを感じた場合はベビーキャリアの使用を控えてください。
- ・お子様がベビーキャリアに快適な状態で安全に座っているか定期的に確認してください。おんぶとして使用する場合には特に注意が必要です。
- ・ご自身とお子様の動きによってはバランスに悪影響が生じる場合があります。
- ・ペースメーカーを使用されている場合は、本ベビーキャリアは使用しないでください。磁気性のバックルがペースメーカーに干渉する可能性があります。

## 注意

- ・本体を長期間放置し、再度使用する場合は、必ず点検、メンテナンスをおこなってください。
- ・用途(お子様を抱っこ/おんぶする)以外では使用しないでください。
- ・お子様を本体の付近で遊ばせないでください。お子様が思わぬ事故やケガの恐れがあります。
- ・業務用、団体用では使用しないでください。
- ・定期的に各部が緩んでいないか、部品が壊れていないか点検してください。
- ・ネットオークション、フリマサイト、リサイクルショップ等の中古品などは使用状況や保管状況、修理履歴が不明であり、ご使用にあたり安全性を保証できません。なお中古品につきましては、弊社の保証対象から除外されます。

# 部品リスト

組立前にすべての部品が揃っていることを確認してください。  
組立に工具は必要ありません。

- |                  |                             |
|------------------|-----------------------------|
| 1 ショルダーバックル      | (付属品)                       |
| 2 座席用ショルダーストラップ  | 17 スタイ (×2)                 |
| 3 ショルダーバックルストラップ | 18 ショルダーパッド (1セット)          |
| 4 ヘッドサポート固定ボタン   | 19 ヘッドサポート                  |
| 5 足穴調節ボタン        | ※ヘッドサポートは本体に取り付けられた状態となります。 |
| 6 サイドバックル        | 20 フードポケット                  |
| 7 シート幅ストラップ      | 21 ヘッドサポートジッパー              |
| 8 シート幅ボタン        | 22 ポーチ                      |
| 9 ショルダーストラップ     | 23 収納バッグ                    |
| 10 フード用ボタン       |                             |
| 11 背中バックル        | (乳児用ブースター)                  |
| 12 ショルダー調節ストラップ  | 24 乳児用ブースター                 |
| 13 ウエスト調節ストラップ   | (ジッパーで開いた状態)                |
| 14 ウエスト調節アジャスター  | 25 乳児用ブースター                 |
| 15 ウエストバンド       | (ジッパーを固定した状態)               |
| 16 ウエストバンドバックル   | 26 キャリアカバー                  |

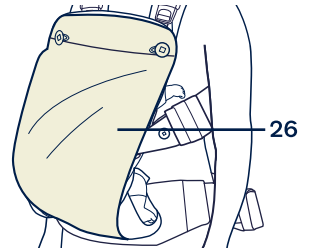
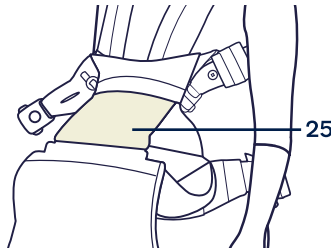
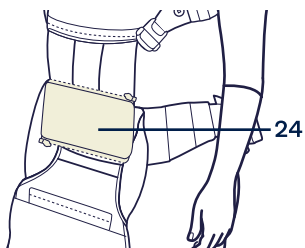
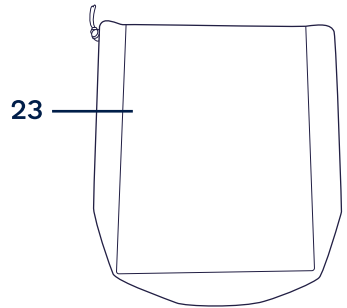
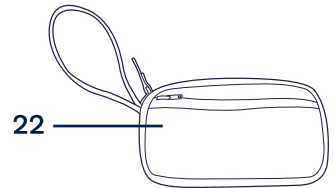
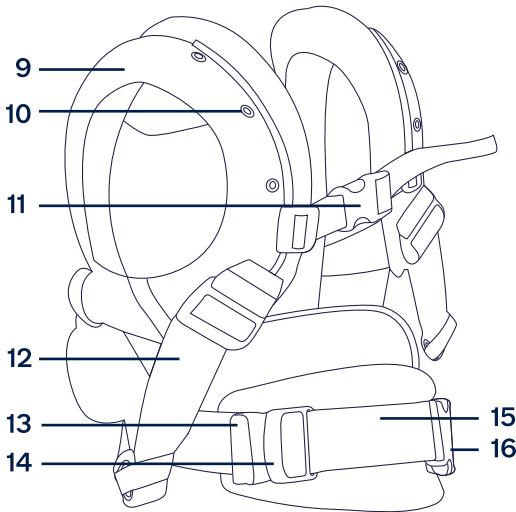
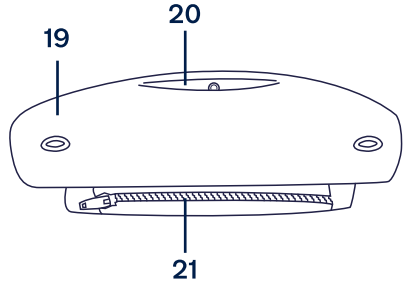
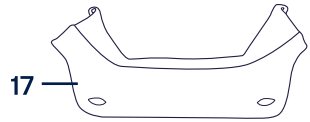
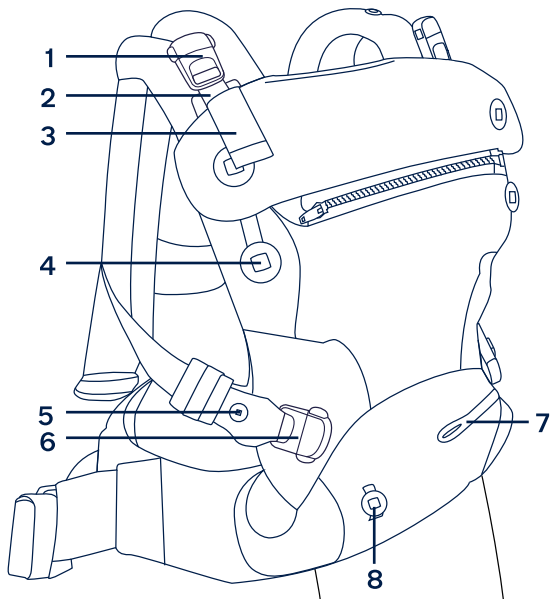

# ヘッドサポートについて

以下の図に基づいて、お子様の体重に合わせてヘッドサポートの位置を調節してください。

**▲ 警告** - お子様がしっかりと頭を動かせるようになるまで（生後約4ヶ月）頭部を補助する必要があります。

対面抱っこ  
乳児用プースター有り

体重3.5kg～  
0ヶ月～約4ヶ月(首すわり前)

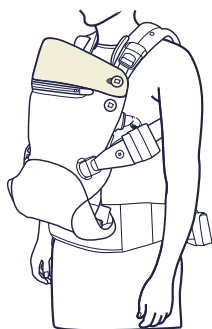

対面抱っこ

体重～13.5 kg  
4ヶ月(首すわり後)～約24ヶ月

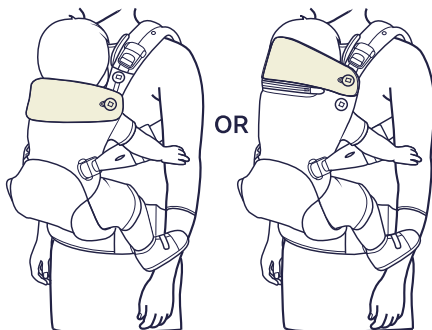

前向き抱っこ

体重～13.5kg  
6ヶ月～約24ヶ月



おんぶ

体重～16 kg  
9ヶ月～約36ヶ月

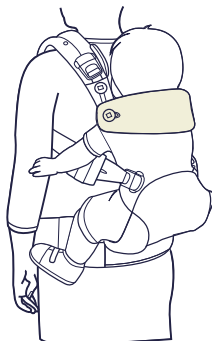

※対面抱っこ：0ヶ月から1か月、体重13kg～13.5kgまではSGマーク適用対象外です。

※前向き抱っこ：体重13kg～13.5kgまではSGマークの適用対象外です。

※おんぶ：体重15kg～16kgまではSGマークの適用対象外です。

# 人間工学に基づいたお子様のポジショニング

(腰の位置について)

カドル クリックは説明書通りにお子様を乗せた場合、股関節の位置が正常で健康面で問題のない製品として国際股関節形成不全研究所によって認められています。お子様の腰の健康を維持するためにはお子様の太ももを股関節から膝関節までサポートする必要があります。

この人間工学に基づいた「M」形状の座席は、股関節にかかる力を軽減します。お子様が「M」の形状を保てない場合は無理にキャリアに乗せたりしないでください。

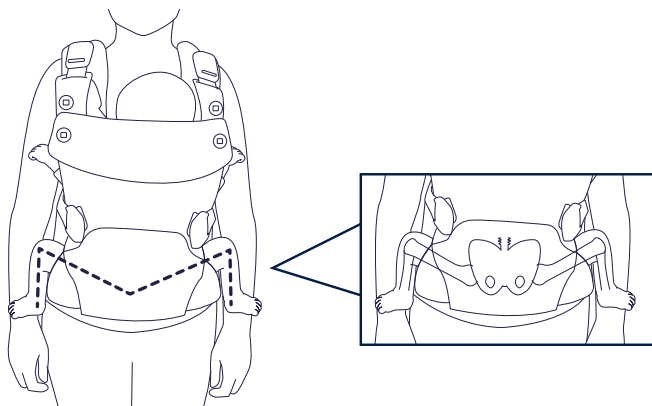

(背骨について)

背骨を健康に保つには、適切なサポートが必要です。お子様の背骨が自然に「C」の形になるようにしてください。お子様が「C」形状を保てない場合は無理にキャリアに乗せたりしないでください。

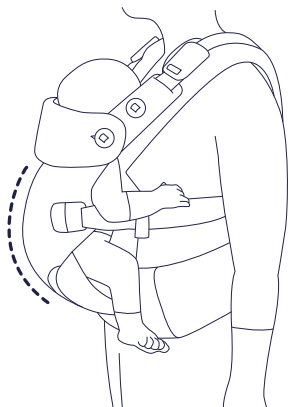

# 製品の使用法

## ベビーキャリアの装着方法

- 1- ウエストバンドバックルの上下の解除部を押さえて取り外してください。
- 2- ショルダーバックル、サイドバックルが取り付けられていることを確認してください。
- 3- ベビーキャリアを身体の前から、ショルダーストラップに腕を通します。
- 4- ショルダーストラップを肩にかけてください。
- 5- 快適にフィットするまで、背中バックルの高さと幅を縦横方向に調節します。背中バックルが肩甲骨の間にくるようにします。背中バックルを縦方向に調節する場合はひもの上をスライドさせてください。
- 6- ウエストバンドを腰に巻き、ウエストバンドバックルを取り付けてください。

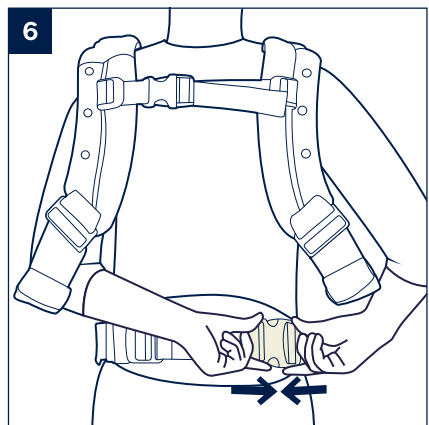
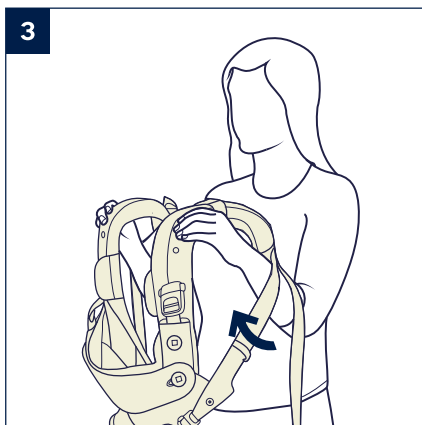
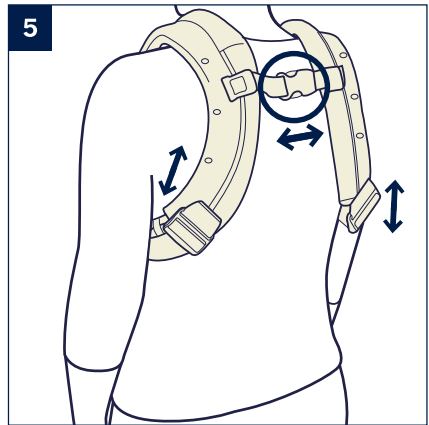
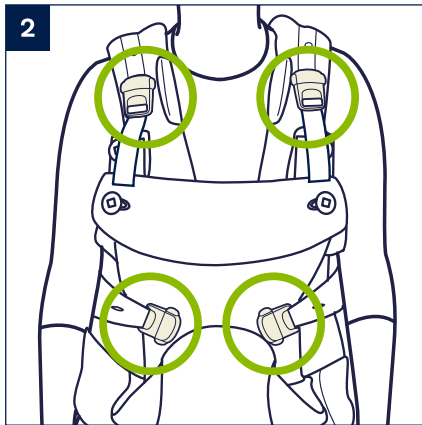
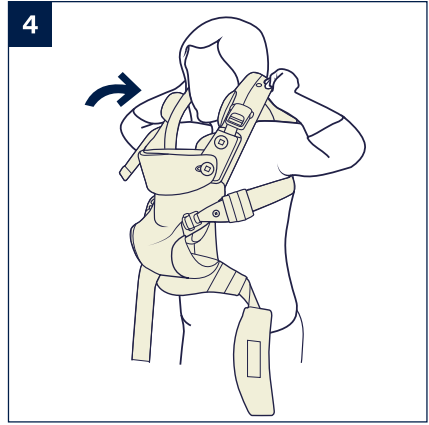
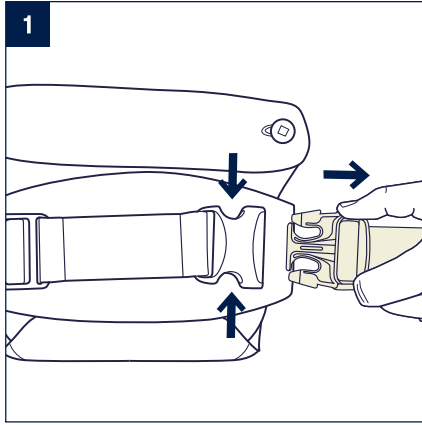

## ベビーキャリアの装着方法

- 7 - ウエストバンドのウエスト調節ストラップを引っ張り長さを調節してください。
- 8 - ウエストバンドを緩める場合は、ウエスト調節アジャスターを起こして緩めてください。
- ▲ **注意** - キャリアを取り外す場合は逆の手順で行ってください。
- ▲ **警告** - お子様を抱えた状態のまま、ベビーキャリアを絶対に取り外さないでください。

## ベビーキャリアの開き方

- 9 - 両側のショルダーバックルの両側にある解除ボタンを押しながら取り外してください。
- 10 - 両側のサイドバックルの両側にある解除ボタンを押しながら取り外してください。
- 11 - ベビーキャリアが開いた状態になります。
- 12 - サイドバックルの隣の穴に脚穴調節ボタンを通してください。
- ▲ **注意** - お子様の年齢が生後約4ヶ月を超える(首すわり後)場合、脚穴を調節する必要はありません。
- ▲ **警告** - お子様の年齢が生後約4ヶ月以下(首すわり前)の場合は、脚穴調節ボタンを使用し、お子様の足が滑り落ちないように脚穴のサイズを小さくする必要があります。



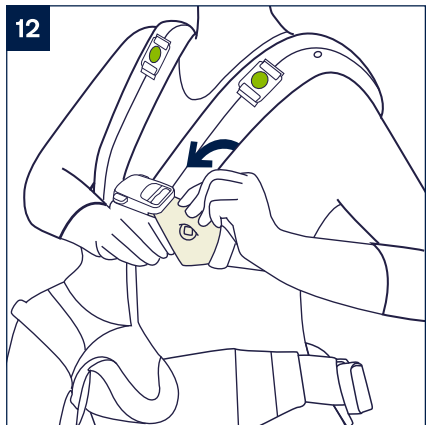
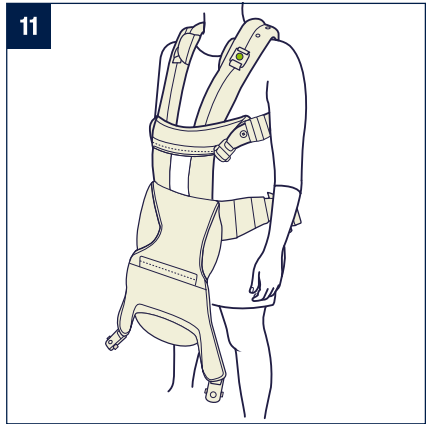
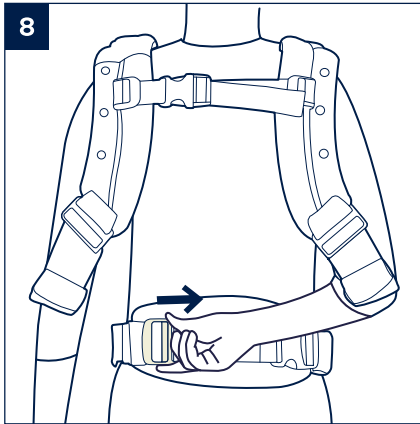
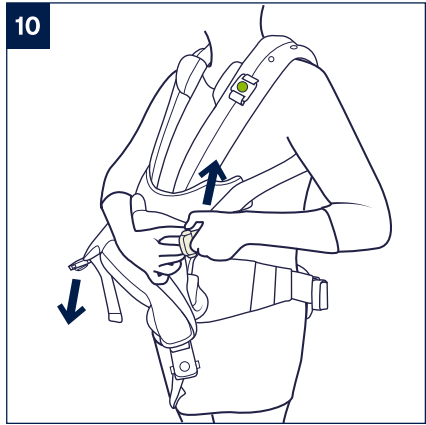
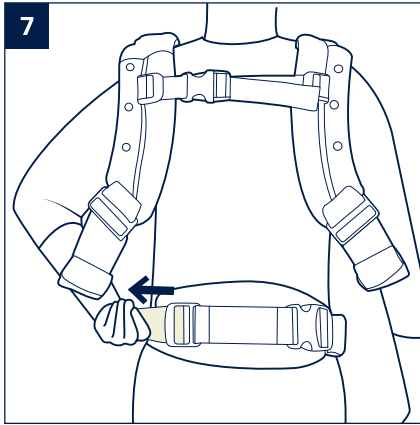

## マグネットバックルのインジケーターについて

13- お子様をベビーキャリアに乗せた後に4箇所マグネットバックルで固定します。バックルを緑のインジケーターの上から取り付けようとするとマグネットの力で自動で固定されます。

## 乳児用ブースターの使用方法

▲ 警告 - お子様の年齢が生後約4ヶ月以下(首すわり前)の場合は、乳児用ブースターを必ず使用してください。

### 乳児用ブースターの出し方

14-15 - 乳児用ブースターの上下をジッパーで取り付けてください。

### お子様が成長して乳児用ブースターがなくなかった場合

16 - 上下にある乳児用ブースターのジッパーを取り外してください。

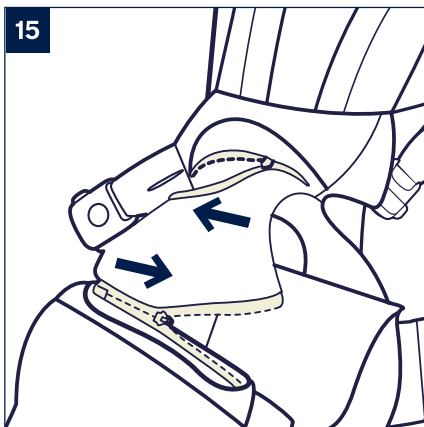
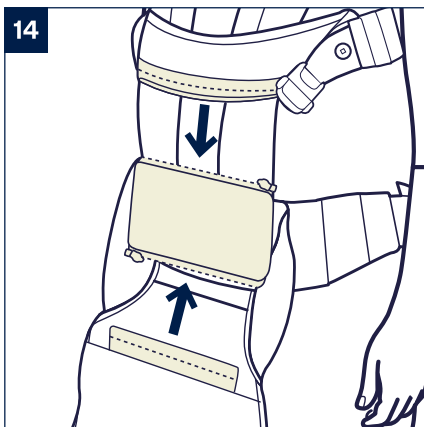
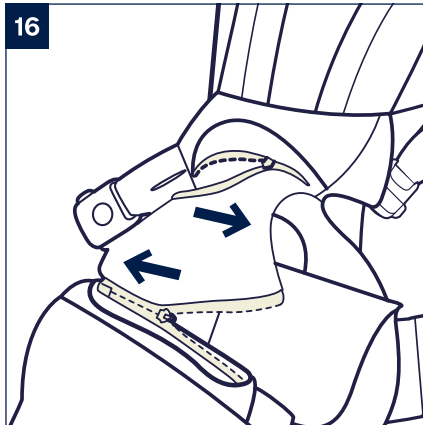
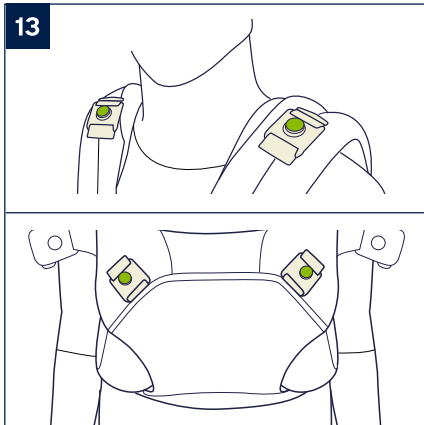

# 対面抱っここの使用方法

※対面抱っこ：0ヶ月から1ヶ月、体重13kg～13.5kgまではSGマークの適用対象外です。

体重3.5kg～  
0ヶ月～約4ヶ月(首すわり前)

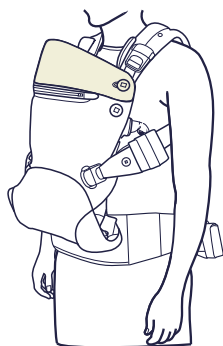

体重～13.5 kg  
4ヶ月(首すわり後)～約24ヶ月

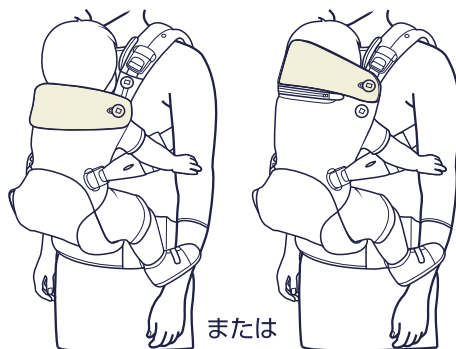

## お子様の乗せ方

**▲ 警告** - ベビーキャリアにお子様をスムーズに固定するために、保護者の方は座って行ったり、人に介添えしてもらうことをお勧めします。

**▲ 警告** - 周りの安全を確保してから行ってください。

- 1 - ベビーキャリアが完全に開いた状態にしてください。  
(お子様の年齢が生後約4ヶ月以下(首すわり前)の場合は乳児用ブースターを使用してください。)
- 2 - 片側のサイドバックルを取り付けてください。
- 3 - 片手でお子様をしっかりと抱きながら、もう一方の手でベビーキャリアの前部を持ち上げます。
- 4 - 乳児用ブースターの上にお子様を乗せます。
- 5 - 片手でベビーキャリアを持ち、お子様を抱いた状態で、反対側のサイドバックルを取り付けてください。
- 6 - ベビーキャリアの中に入ったお子様を抱きながら、両側のショルダーバックルを取り付けてください。

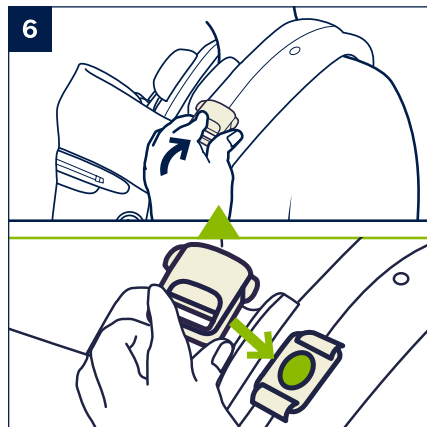
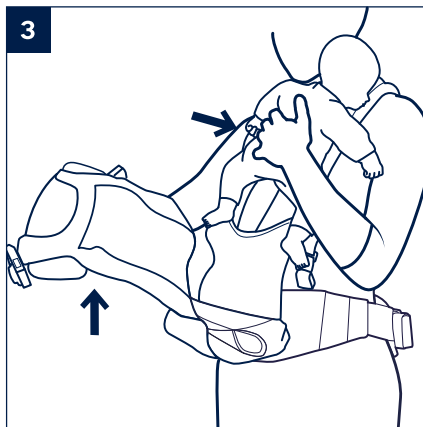
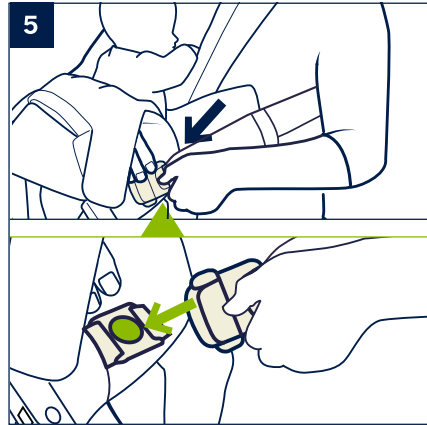
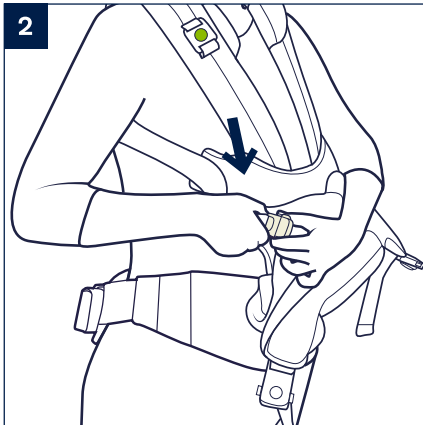
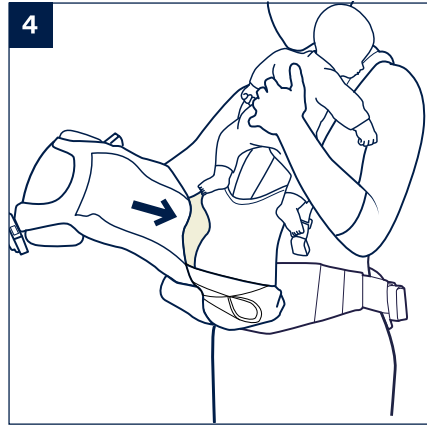
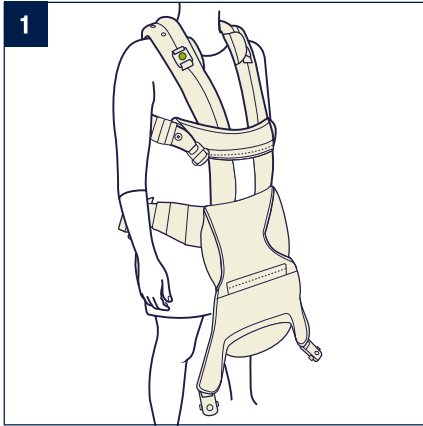

## お子様の乗せ方（続き）

- 7- 両側のショルダーバックルストラップを下に向けて引っ張り、長さを調節してください。
- 8- 両側のショルダー調節ストラップを前方に引っ張り、均等に調節してください。

### ▲ 警告 -

- 9- ベビーキャリアの中のお子様は快適な状態でしっかりと固定されていることを必ず確認してください。お子様の周りにあるストラップを調節し、すべてのバックルとボタンが確実に取り付けられていることを必ず確認してください。お子様が頭を動かせるスペースを確保して、お子様の顔が強く押し付けられないようにしてください。

▲ 警告 - お子様は保護者の身体の高い位置に密着するようにしてください。

▲ 警告 - お子様の顔を常に目で確認できる状態にしてください。

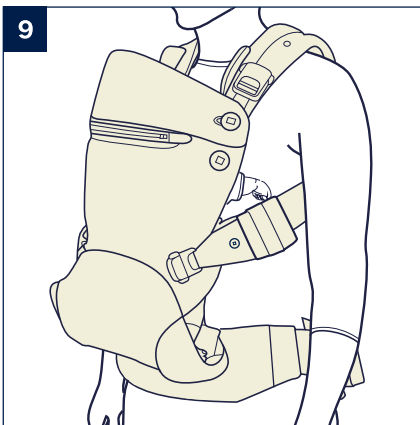
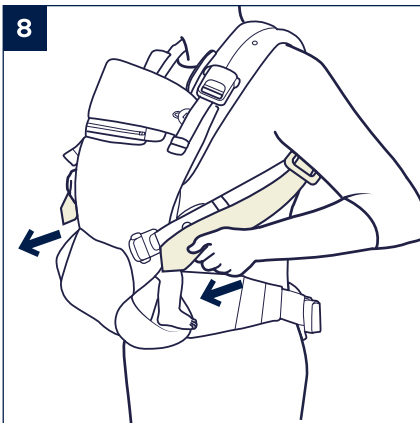
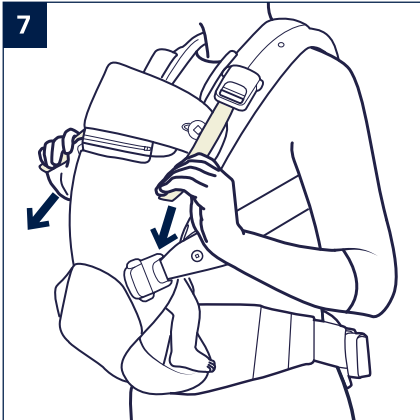

## ヘッドサポートの使用法

- 1 - お子様の年齢が生後0ヶ月～約4ヶ月(首すわり前)の場合、お子様の頭部と首が支えられるように、ヘッドサポートを使用してください。ヘッドサポートは上部のヘッドサポート固定ボタンに取り付けてください。お子様が自分で頭を持ち上げられるようになりましたら(生後約4ヶ月頃)、ヘッドサポートは折り畳んでください。
- 2 - 折り畳む場合は、ヘッドサポートの両側を上部のヘッドサポート固定ボタンから外してください。
- 3 - ヘッドサポートを下に折り畳みます。
- 4 - ヘッドサポートの両側を下部のヘッドサポート固定ボタンに取り付けてください。

### ▲ 警告 -

- 5 - ベビーキャリアの中のお子様は快適な状態でしっかりと固定されていることを必ず確認してください。お子様の周りにあるストラップを調節し、すべてのバックルとボタンが確実に取り付けられていることを必ず確認してください。お子様が頭を動かせるスペースを確保して、お子様の顔を強く押し付けられないようにしてください。
- 6 - ヘッドサポートを外す場合は、ジッパーを外してベビーキャリアから取り外してください。



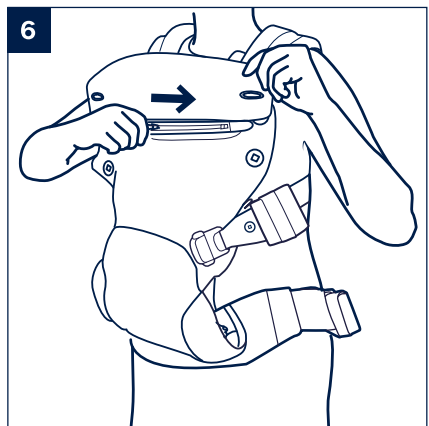
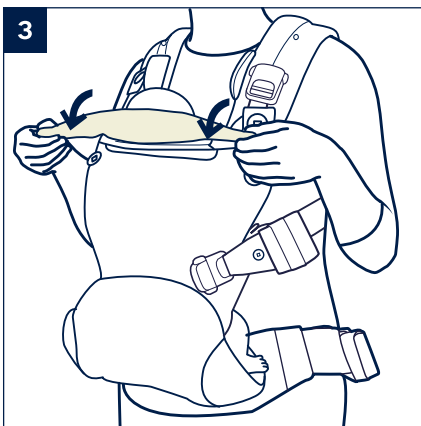
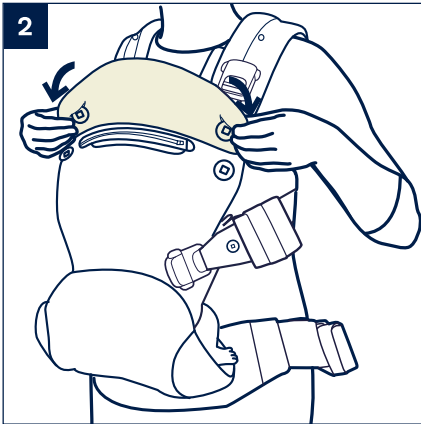
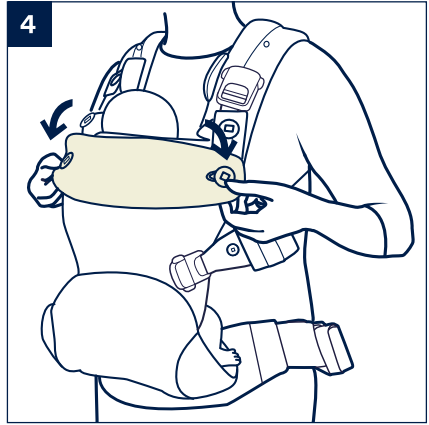
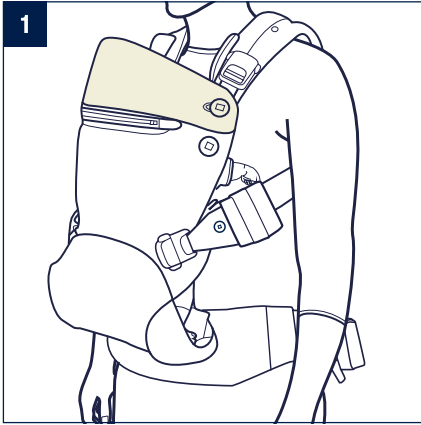

# 前向き抱っここの使用方法

※前向き抱っこ：体重13kg～13.5kgまではSGマークの適用対象外です。

体重～13.5 kg  
6ヶ月～約24ヶ月



- ▲ **警告** - ベビーキャリアにお子様をスムーズに乗せるために、保護者の方は座って行ったり、人に介添えしてもらおうことをお勧めします。

## シート幅ストラップの使用方法

- 1- シート幅ストラップをキャリアから引き出してください。
- 2- シート幅ストラップをシート幅ボタンに取り付けてください。

- ▲ **警告** - お子様の太ももの位置が適切な位置にくるよう調節してください。

- 3- ヘッドサポートは下に折り畳み、下部のヘッドサポート固定ボタンに取り付けてください。お子様の顔がベビーキャリアの上端から出るようにします。ベビーキャリアにお子様を乗せる準備ができましたら対面抱っこモードと同じようにお子様を乗せてください。対面抱っこモードと同じ手順で(19ページ)、お子様の顔が外を向くようにしてください。

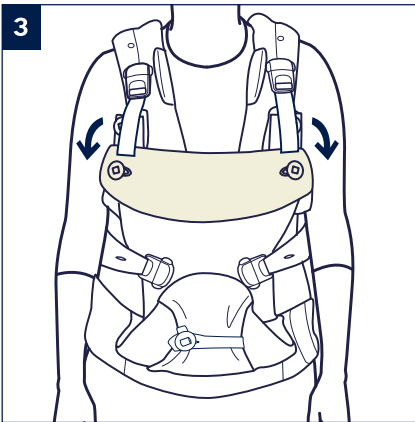
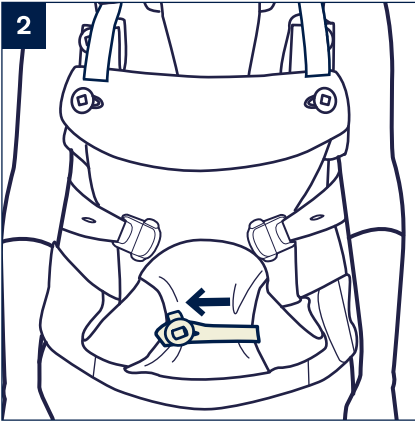
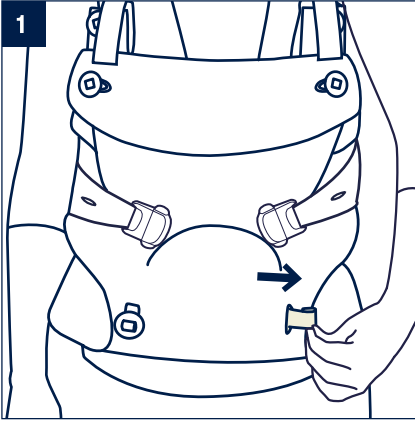

# おんぶの使用方法

体重～16 kg  
9ヶ月～約36ヶ月

※おんぶ：体重15kgから16kgまでは  
SGマークの適用対象外です。

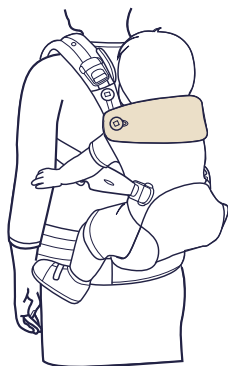

- ▲ 警告** - ベビーキャリアにお子様をスムーズに固定するために、保護者の方は座って行ったり、人に介添えしてもらうことをお勧めします。

## おんぶのポジション

- ▲ 警告** - 実際にお子様をこのポジションで抱っこする前に、お子様抜きで抱き方を何回か練習されることをお勧めします。
- ▲ 警告** - おんぶモードではお子様を前向き（外側を向いている状態）では絶対に乗せないでください。
- 1 - お子様はベビーキャリアの中で内側を向いている状態で、両方のショルダー調節ストラップを緩めず（絶対に外さないでください）。ショルダー調節ストラップが真下のゴムバンドに通っていると調節できません。
  - 2 - お子様を左腕で抱っこした状態のまま、右腕を右側のショルダーストラップから外します。
  - 3 - 右腕でお子様を抱っこした状態のまま、脇にあるショルダー調節ストラップの下に左腕を滑り込ませて外してください。
  - 4 - 右腕でお子様を抱っこした状態のまま、左腕を使ってお子様を右側の腰に移動させます。
  - 5 - お子様を支えたままの状態、左手でショルダーストラップをつかみ、肩越しに引っ張ります。
  - 6 - やや前傾した状態で、お子様を背中に移動させます。

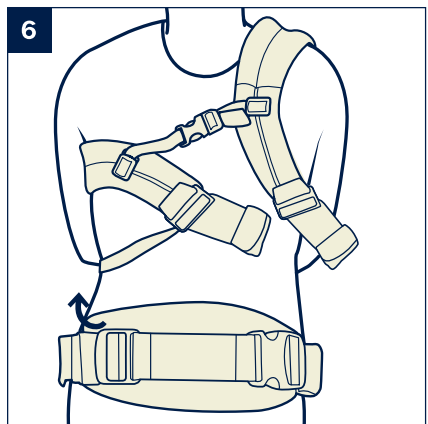
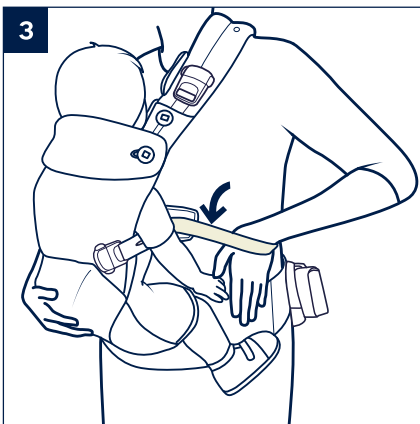
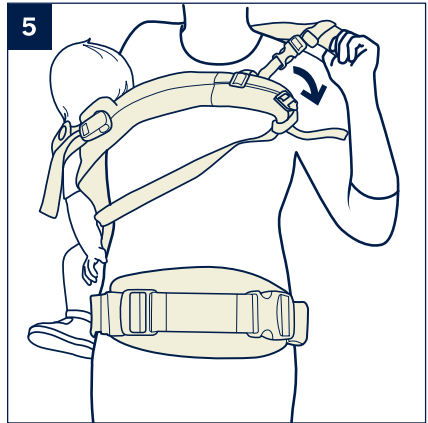
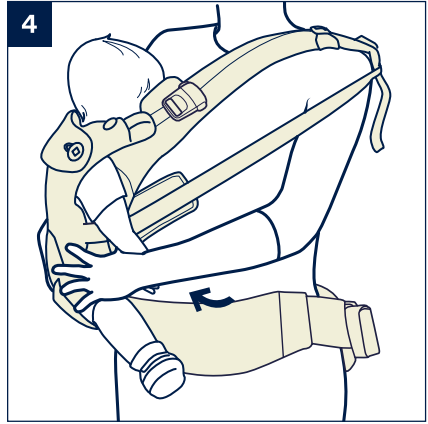
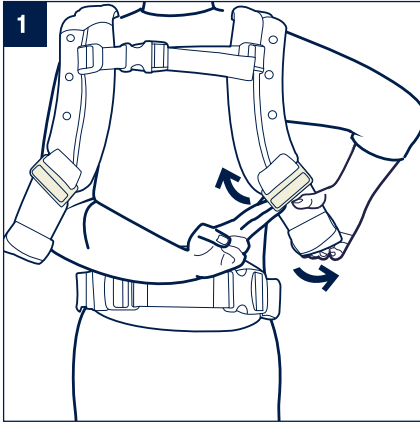

## おんぶのポジション (続き)

- 7- 右腕で背中のお子様を抱え、脇にあるショルダーストラップに左腕を通してください。
- 8- お子様を左腕で抱え、右腕をショルダーストラップに通します。これで両方のショルダーストラップが肩に固定されました。
- 9- ショルダー調節ストラップを引っ張って締め付けます。背中バックル（胸側に位置）を垂直に上下、左右に動かして調節します。
- 10 - ショルダー調節ストラップの余剰部分を巻き付けてゴムバンドで束ねてください。

### ▲ 警告 -

- 11 - ベビーキャリアの中のお子様は快適な状態でしっかりと固定されていることを必ず確認してください。お子様の周りにあるストラップを調節し、すべてのバックルとボタンが取り付けられていることを必ず確認してください。お子様が頭を動かせるスペースを確保して、お子様の顔が強く押し付けられないようにしてください。

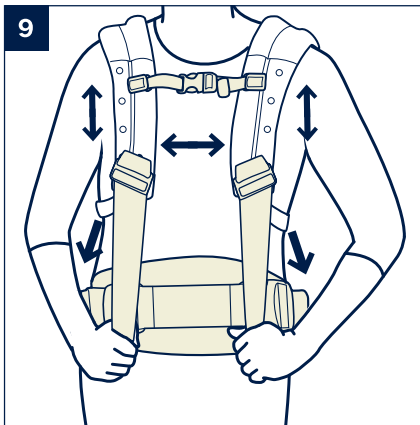
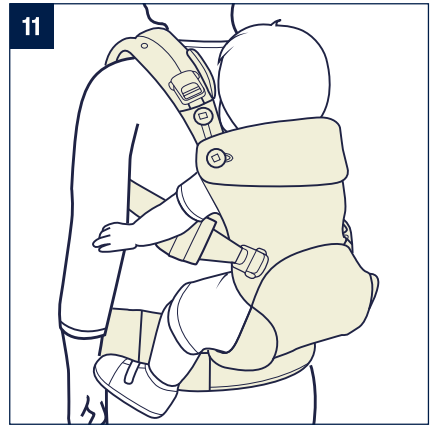
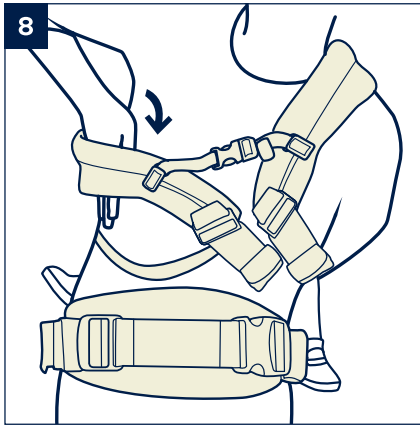
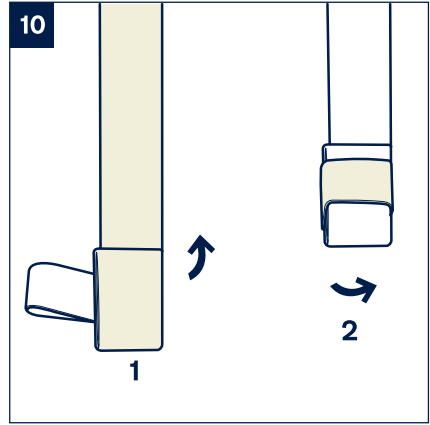
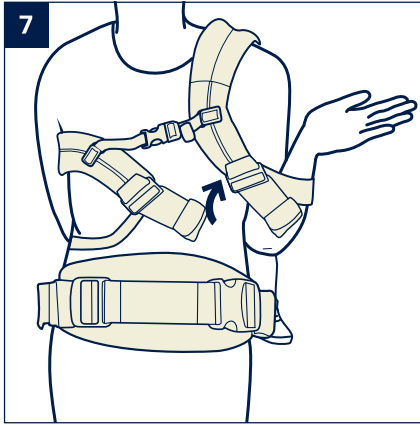

# 付属品

## スタイの使用方法

- 1- ヘッドサポートを折り畳み、下部のヘッドサポート固定ボタンに留めてください。
- 2- ショルダーバックルストラップの余った部分は、ショルダーバックルの真下にあるポケットに収納します。
- 3- ヘッドサポートの前部にスタイをかぶせ、スタイのボタン穴に下部のヘッドサポート固定ボタンを通して固定します。
- 4- ヘッドサポートの上端にスタイを折り畳んでしまい込みます。
- 5- スタイの両端を座席用ショルダーストラップに巻きつけます。この時、スタイの両端は、ショルダーストラップと座席用ショルダーストラップの間に通してください。

### ▲ 警告 -

- 6- テープバンドで固定します。スタイが折れ曲がっておらず、ベビーキャリアに確実に固定されていることを必ず確認してください。



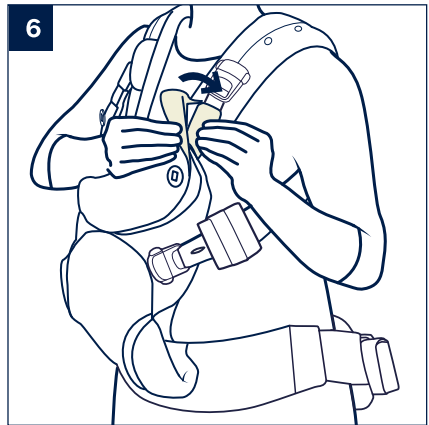
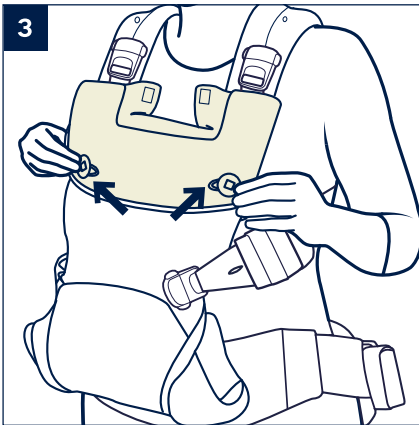
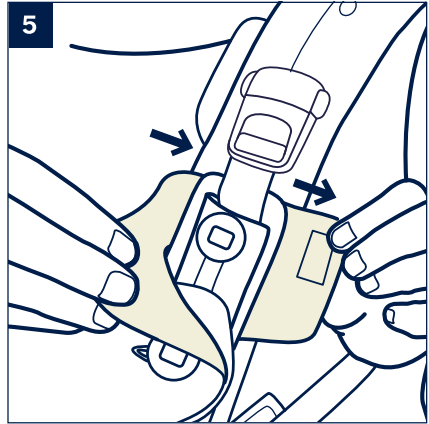
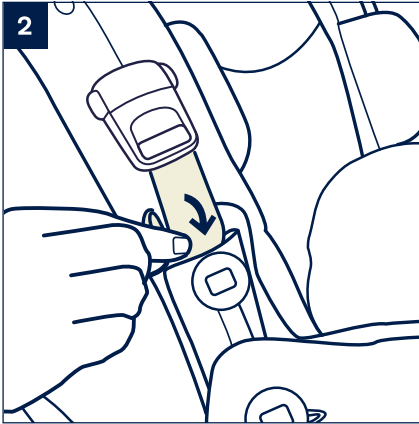
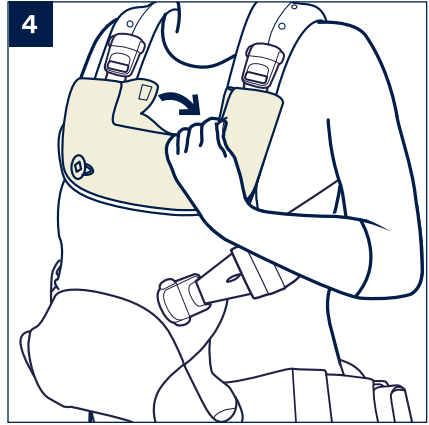
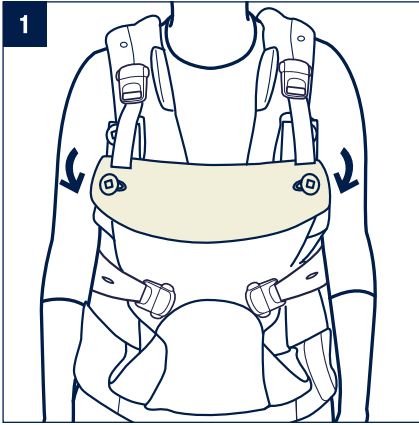

## ショルダーパッドの使用方法

- 1 - ヘッドサポートを上部のヘッドサポート固定ボタンから外してください。
- 2 - ショルダーバックルストラップを収納してください。
- 3 - 座席用ショルダーストラップにショルダーパッドを巻いてください。
- 4 - 上部のヘッドサポート固定ボタンにショルダーパッドを固定してください。
- 5 - ショルダーパッドをテープバンドで固定してください。ショルダーパッドをヘッドサポートの下に入れてください。
- 6 - ヘッドサポートを折り畳み、下部のヘッドサポート固定ボタンで固定してください。

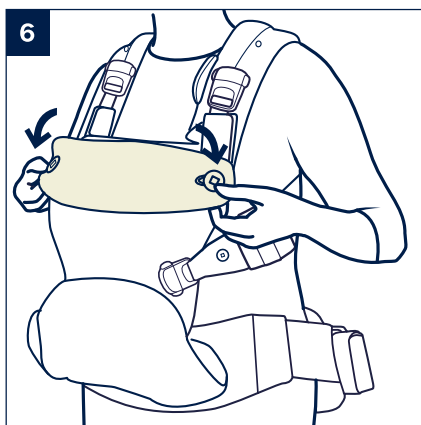
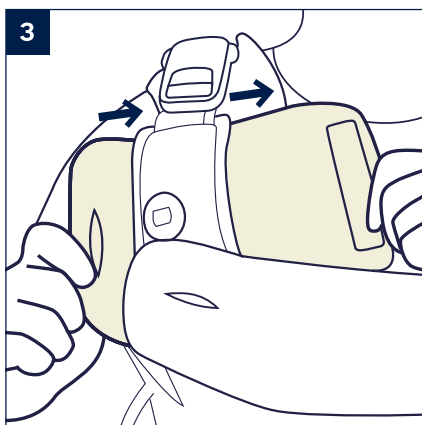
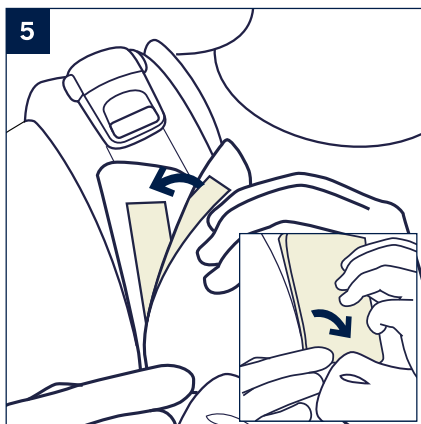
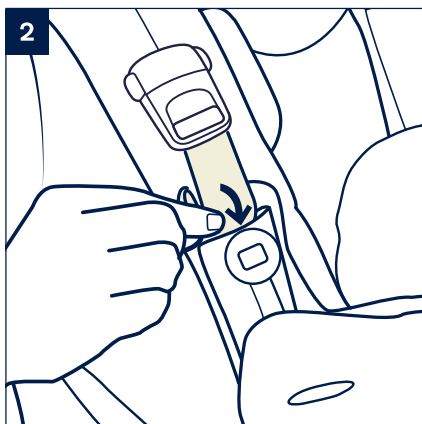
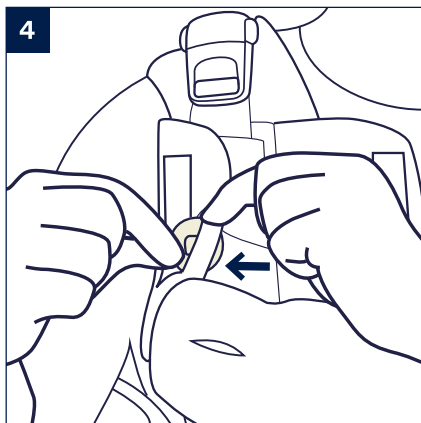
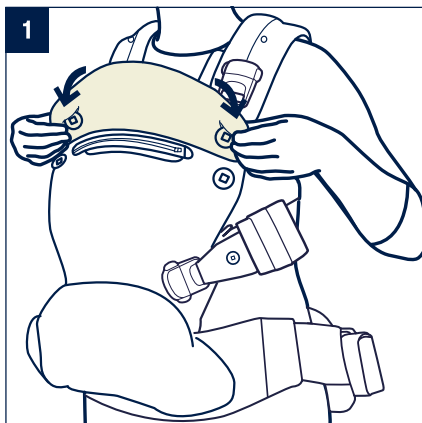

## フードの使用法

- 1 - ヘッドサポートを上部のヘッドサポート固定ボタンに取り付けてください。ヘッドサポートにあるフードポケットのスナップボタンを外します。
  - 2 - フードポケットからフードを取り出します。
  - 3 - お子様を保護するのに適正な位置にくるようにフードを調節します。
  - 4 - フードストラップのスナップボタン3つを、ショルダーストラップ上にある3つのスナップボタンに取り付けてください(取り付けるスナップボタンの数は2箇所または1箇所の場合もあります。)反対側も同様に行います。
- ▲ 警告** - フードがお子様の口に被さっていたり、頭に密着しすぎていないか必ず確認してください。

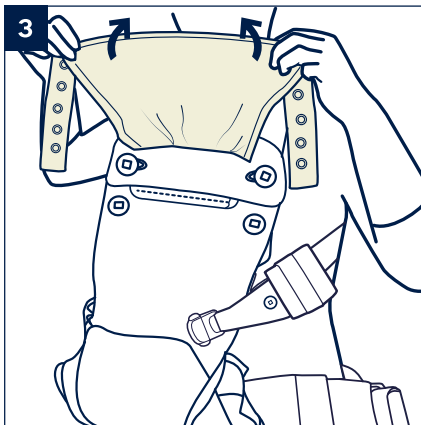
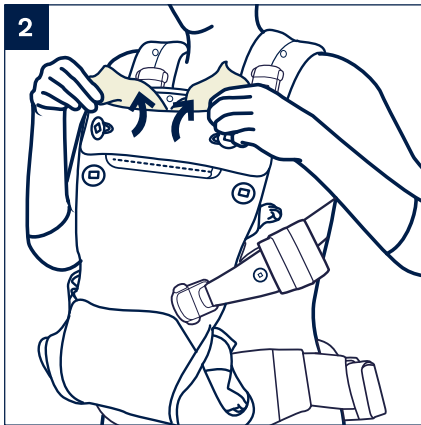
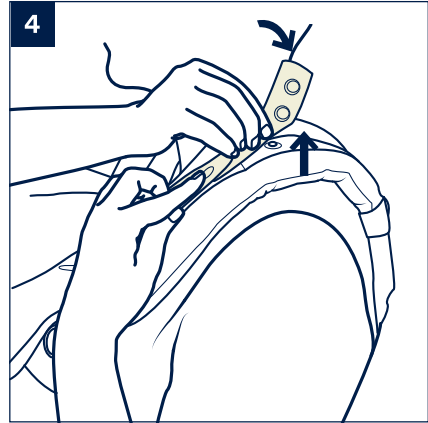
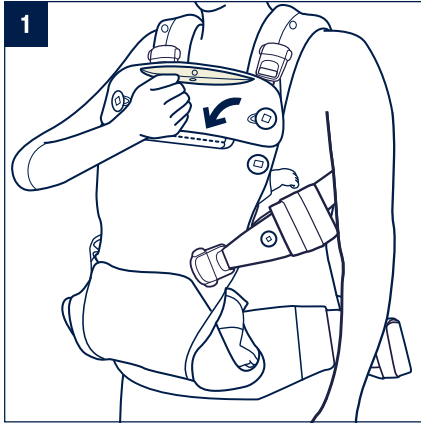

## キャリアカバーの使用方法

- 1 - ベビーキャリアの下側のポケットからキャリアカバーを出してください。
- 2 - キャリアカバーの両側をヘッドサポート固定ボタンに取り付けてください。

## ポーチの使用方法

- 3 - ポーチはウエストバンドに通して取り付けることができます。

## 収納バッグの使用方法

- 4 - ベビーキャリアを収納バッグに収納することができます。

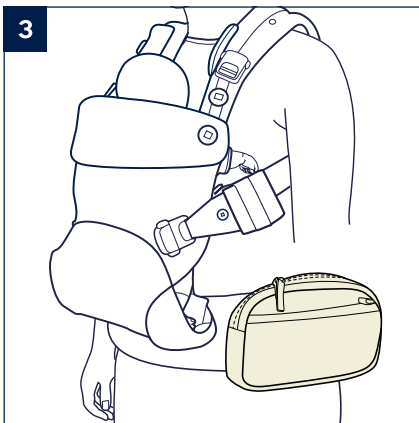
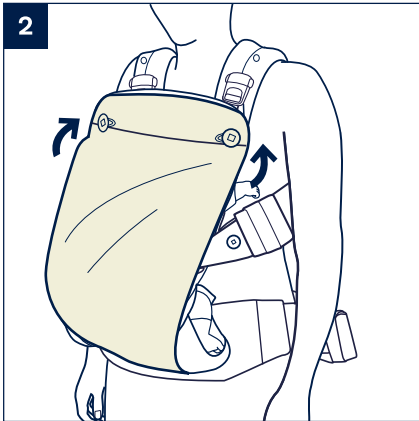
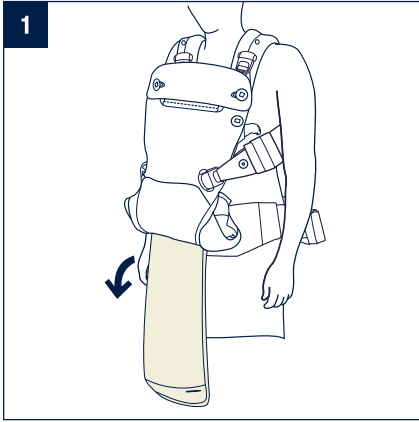

# お手入れとメンテナンス

- ・洗濯および乾燥の方法については、ベビーキャリアの生地に付いているお手入れ用ラベルを参照してください。
- ・アイロンをかけないでください。
- ・漂白したり、ドライクリーニングしたりしないでください。
- ・洗剤によっては、蛍光増白剤が移染することがありますのでご注意ください。
- ・普通に使用されている場合でも、日光により色褪せたり、長時間の使用により損傷が生じることがありますが、これは異常ではありません。
- ・使用前に必ず各部が正常に作動するか点検してください。特にバックル等の調整や固定具が正常に作動するか必ず確認してください。
- ・安全上の理由から、nunaの正規部品のみを使用してください。
- ・すべてが正しく機能しているか、定期的に確認してください。破れたり、壊れたり、欠けている部品があった場合は、本製品の使用を中止してください。

# 廃棄に関する注意

- ・廃棄する際は、管轄の自治体の指示に従ってください。
- ・環境保護のため、指定場所以外の所に廃棄しないでください。



# アフターサービス について

使用中に製品が正しく使えない、点検時に問題を見つけた、部品の修理や交換が必要、固定されている部品が緩んでいる、もしくはきしむ、部品が足りない、車輪の回転異常、その他異常に気が付いた場合は、使用を中止し、製品名および製品番号、製造年月日を確認して下記までご連絡ください。

- ・説明書内のイラストと実際の商品とでは多少形状が異なる場合があります。
- ・取扱説明書内に誤りや記載もれ等がございましたら下記のお客サービスまでご連絡ください。
- ・製品の品質向上のため予告なしに仕様変更する場合がございますので、あしからずご了承ください。

※お気付きの点がございましたら下記までお問合せください。

## 〈発売元〉

株式会社カトージ 〒484-0894 愛知県犬山市羽黒北金屋39-2  
<https://www.katoji.co.jp/>

## 〈お客様サービス〉

TEL. 0568-67-5701 受付時間：平日10時～17時(土日祝日は除く)

# この商品はSGマークにより 保証されています。



- ・SGマーク制度とは製品の欠陥によって発生した人身事故に対する補償制度です。
- ・この商品はSG試験により安定性、耐荷重、耐衝撃に合格しております。
- ・ご購入日より三年間の対人賠償責任保険が付いておりますので安心してご使用ください。

## ●賠償についてのご注意

認定された製品そのものが故障、破損したとしても、その品質について保証するものではありません。あくまでも傷害などの身体的な損害(人的損害)について賠償する制度です。

## ●製品の欠陥により事故が起きた場合

損害を被った消費者(お子様などの場合は保護者の方)が事故発生日から60日以内に下記までご連絡願います。

一般財団法人 製品安全協会  
東京都台東区竜泉2丁目20番2号  
ミサワホームズ三ノ輪2階 TEL.(03)5808-3300

## ●事故の届け出に必要な項目

### ①事故の原因となった製品現品

- ・製品名称、ロットNo.
- ・購入先、購入年月日

### ②事故発生の状況

- ・事故発生年月日
- ・事故発生場所
- ・事故発生状況

### ③被害の状況

- ・被害者の氏名、年齢、性別、住所
- ・被害の状況

本製品のSGマーク制度の適用  
対象月齢は以下の通りです。

### ●対面抱っこ

首がすわった乳児期(4ヶ月)から、24ヶ月(体重13kg)まで ただし、頭当てを付けた場合には、生後1ヶ月から

### ●前向き抱っこ

首がすわった乳児期(4ヶ月)から24ヶ月(体重13kg)まで

### ●おんぶ

首がすわった乳児期(4ヶ月)から、36ヶ月(体重15kg)まで

# MEMO

IM-000305C

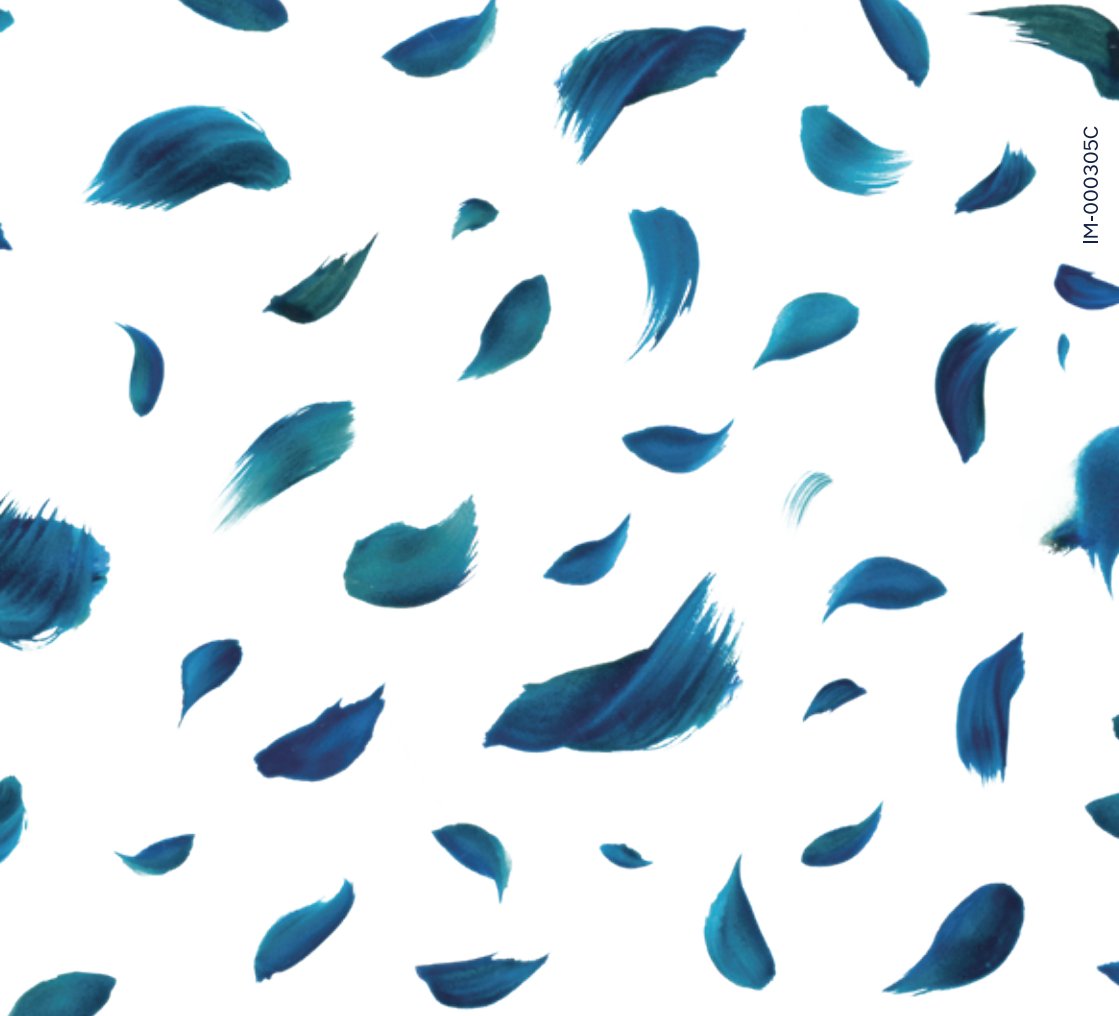

Nuna Baby Essentials, Inc.

70 Thousand Oaks Blvd. | Morgantown, PA 19543

1.855.NUNA.USA | nunababy.com

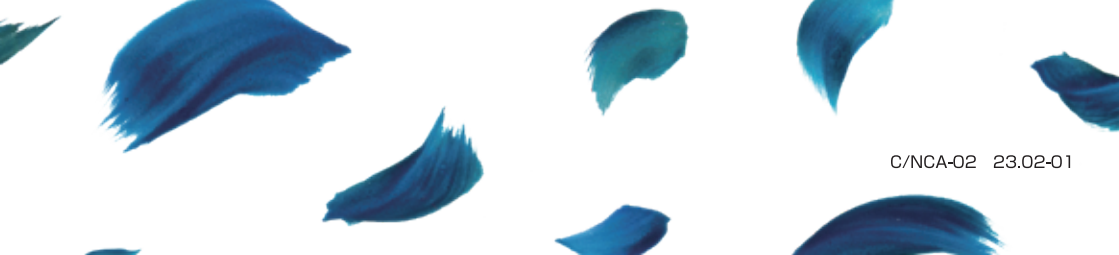

C/NCA-02 23.02-01