

使用前に必ず説明書をお読み下さい。読んだ後は大切に保管して下さい。

## ⚠ 使用上の注意

- ◆取扱説明書通りに組立て、使用して下さい。
- ◆保護者が組立て及び操作を行って下さい。
- ◆①キャリーコットを取り付けた状態で使用する場合は生後0ヶ月から体重8kg(目安として6ヶ月)までのお子様を使用して下さい。
- ◆②ベビーカーシートを取り付けた状態で使用する場合は6ヶ月頃から体重15kg(目安として36ヶ月)までのお子様を使用して下さい。
- ◆キャリーコットの取付方向は対面式のみです。必ず補助バーを下カゴに固定して使用して下さい。
- ◆連続使用時間は1時間以内にして下さい。
- ◆用途(お子様を乗せること)以外に使用しないで下さい。
- ◆このベビーカーは歩行用です。走ったり、滑ったり(ローラースケート等)しなからの使用はできません。
- ◆各部品が確実に取り付けられているか、全体に緩みがないかを確認してから使用して下さい。
- ◆座席に2人以上のお子様を同時に乗せないで下さい。
- ◆このベビーカーは1人用です。2人目を乗せることのできる補助ボード等をこのベビーカーに取り付けしないで下さい。
- ◆必ずシートベルト(肩ベルト、腰ベルト、股ベルト)を着けて使用して下さい。
- ◆ベビーカーにお子様を乗せた状態での背もたれのリクライニングは危険ですのでしないで下さい。
- ◆お子様が座席の上で立ち上がったたり、暴れたりするのは危険ですのでさせないように注意して下さい。
- ◆収納カゴに3kg以上の荷物を載せないで下さい。
- ◆ベビーカーに付属品以外の物を載せたり、つるしたりしないで下さい。
- ◆前輪ストッパーを使用する時は左右とも確実にかけて下さい。
- ◆移動の時以外は後輪ストッパーを必ずロックして下さい。
- ◆後輪ストッパーは自動車のような安全な構造にはなっていませんので過信しないで下さい。
- ◆ベビーカーに乗せたお子様を放置しないで必ず保護者が付き添って下さい。
- ◆ベビーカーの可動箇所をお子様が届かないよう注意して下さい。
- ◆お子様を乗せたままベビーカーを持ち上げて移動しないで下さい。
- ◆階段やエスカレーター等の段差のある所では使用しないで下さい。
- ◆火の近くや炎天下での使用、保管は避けて下さい。
- ◆ぬかるみや砂地等の地盤の悪い所では使用しないで下さい。
- ◆ベビーカーを車道、車道に近い歩道、坂道等の危険な場所に放置しないで下さい。
- ◆空車の時でも坂の途中、車道に近い歩道上など危険な場所に放置しないで下さい。
- ◆ベビーカーが故障したり、部品が破損、紛失した場合は使用をやめてすぐ修理するようにして下さい。
- ◆ベビーカーの分解、改造等はしないで下さい。
- ◆本体に付属している梱包材(ビニール袋等)は窒息等の事故につながる恐れがありますので、お子様の手の届かない場所に保管するか廃棄するようにして下さい。
- ◆ベビーカーの開閉の際にお子様指等を挟む危険性がありますので、お子様を近づけないようにして下さい。

## 各部の名称

〈キャリーコット取付状態〉

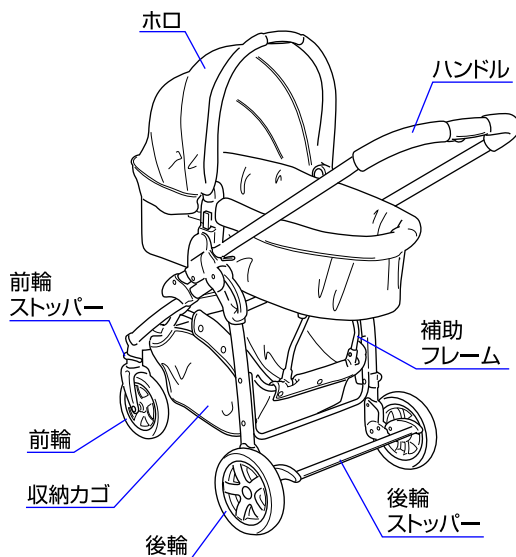

〈ベビーカーシート取付状態〉

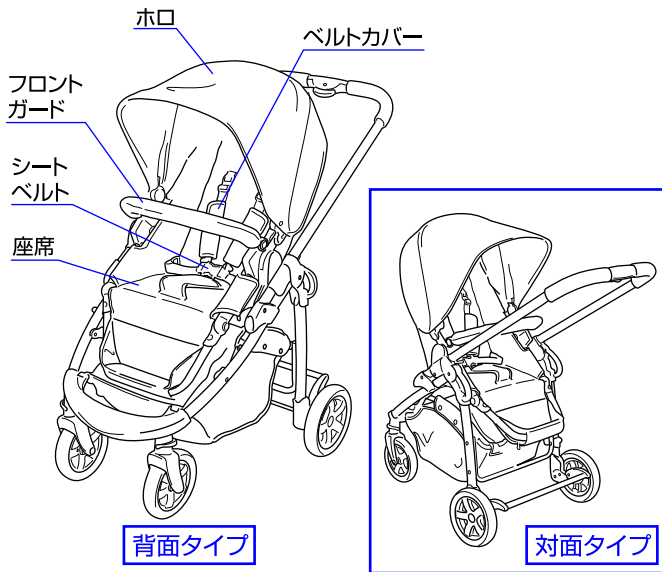

※説明書内のイラストと実際の商品とでは多少形状が異なる場合があります。

# 使用部品

※後輪フレームの両側先端に付いているキャップは使用しませんので取り外して廃棄して下さい。

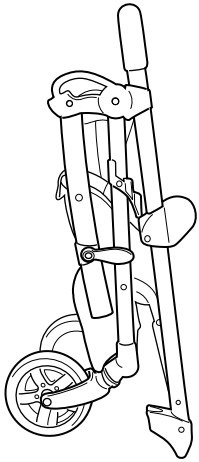

本体フレーム × 1個

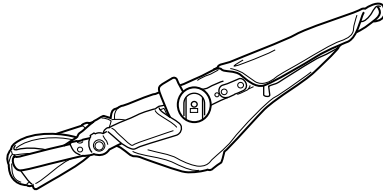

ベビーカーシート × 1個

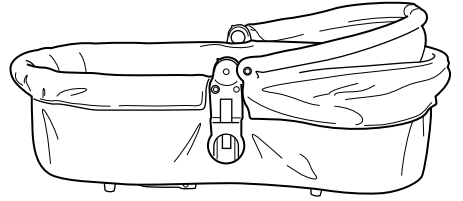

キャリアコット × 1個

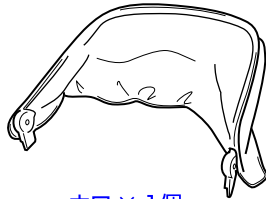

ホロ × 1個



フロントガード × 1個

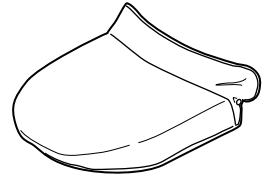

フットカバー × 1個

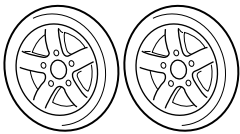

後輪 × 2個

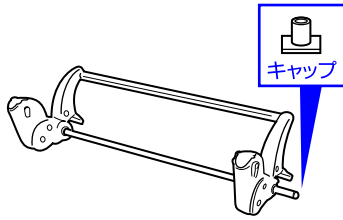

後輪フレーム × 1個

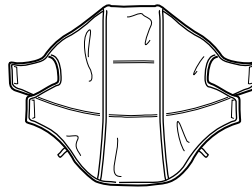

レインカバー  
(ベビーカーシート用) × 1個

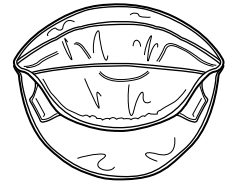

レインカバー  
(キャリアコット用) × 1個

# 組立方法

**1** △注意：お子様が近くにいないことを必ず確認して下さい。

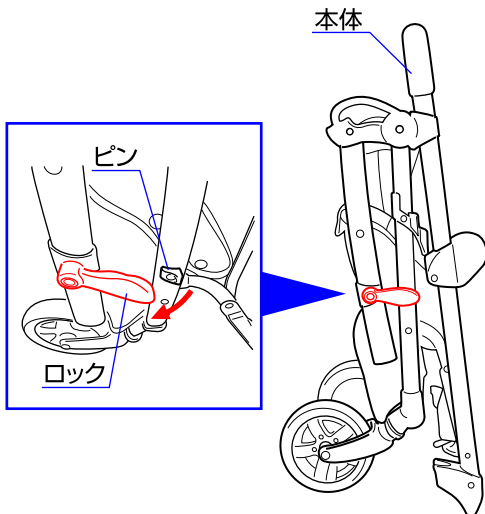

**2**

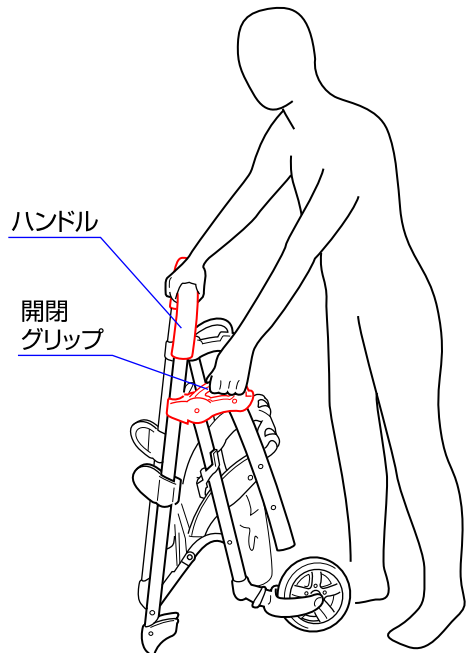

1. 本体のロックを矢印方向に開き、ピンから外して下さい。  
 ※ベビーカーの開閉の際にお子様指等を挟む危険性がありますのでお子様を近づけないようにして下さい。

2. 片側の手で開閉グリップを握り、もう片側の手でハンドルを持って下さい。

3

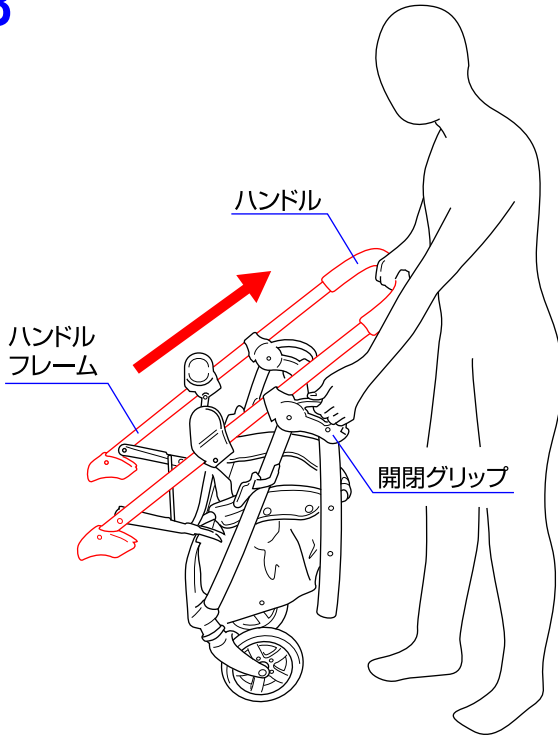

3.開閉グリップを押さえながら、ハンドルを上引っ張り上げて両側のハンドルフレームをスライドさせて下さい。

4

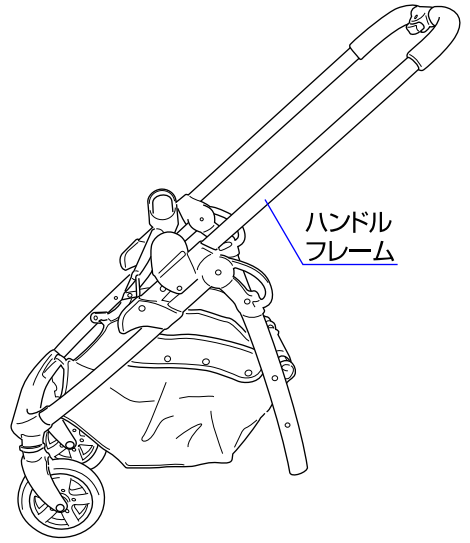

4.ハンドルフレームが固定されたことを確認して下さい。

5

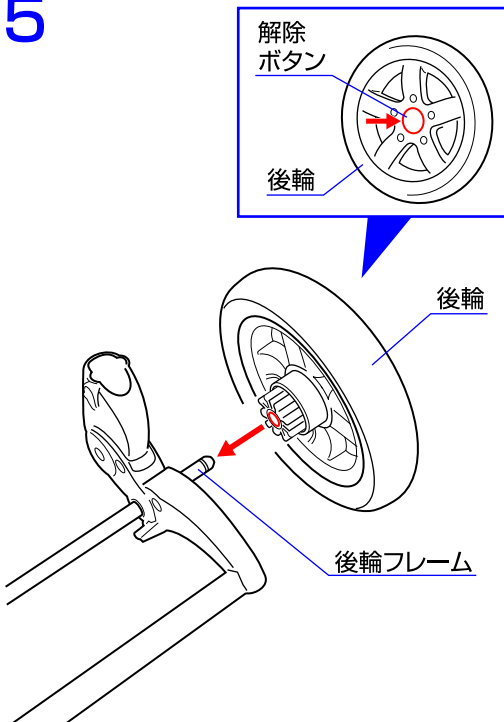

5.解除ボタンを押しながら、後輪を後輪フレームの両側に差し込んで下さい。後輪を取り外す時は解除ボタンを押しながら取り外して下さい。\*後輪が確実に取り付けられていることを必ず確認して下さい。

6

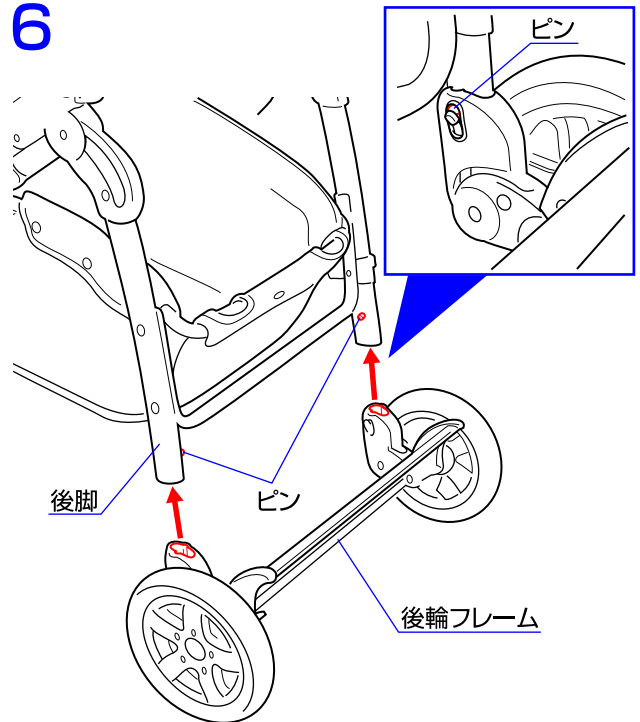

6.後脚のピンを押しながら後輪フレームを差し込んで下さい。\*差し込んだ後、図のように内側からピンが見えていることを確認して下さい。

# ベビーカーシートの取付・組立方法

1

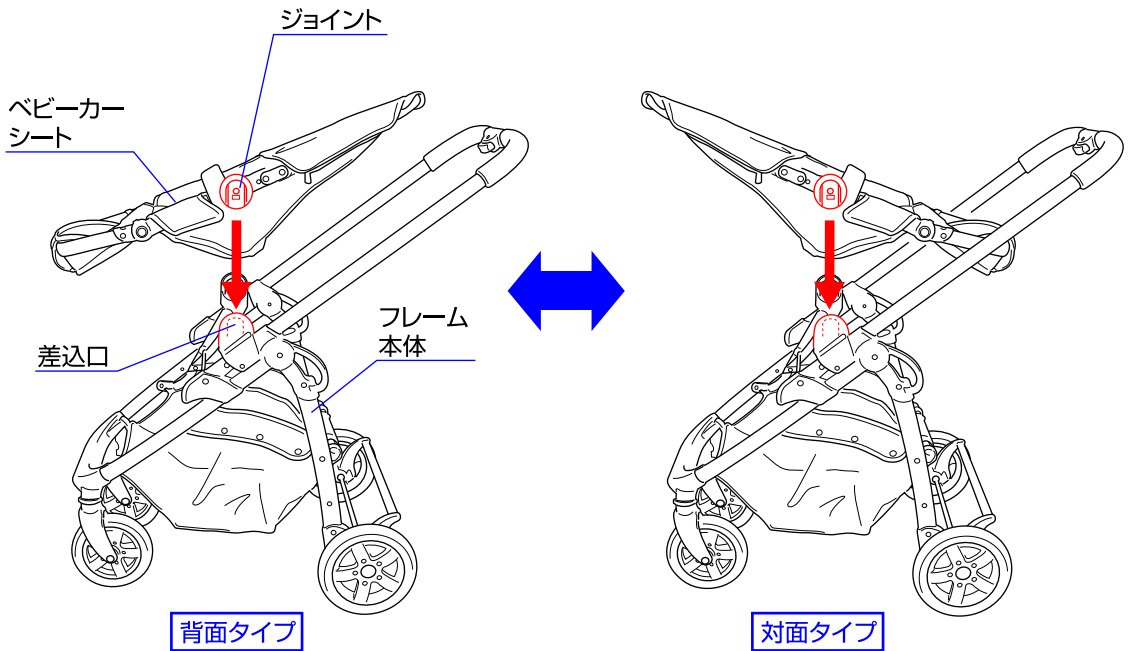

1.ベビーカーシートの両側のジョイントとフレーム本体の差込口が合うように垂直に下ろして取り付けて下さい。(カチッと音がします。) **対面タイプ**で取り付けたい場合もベビーカーシートの向きを変えて同様の方法で取り付けて下さい。\*ベビーカーシートが確実に取り付けられていることを必ず確認して下さい。

2

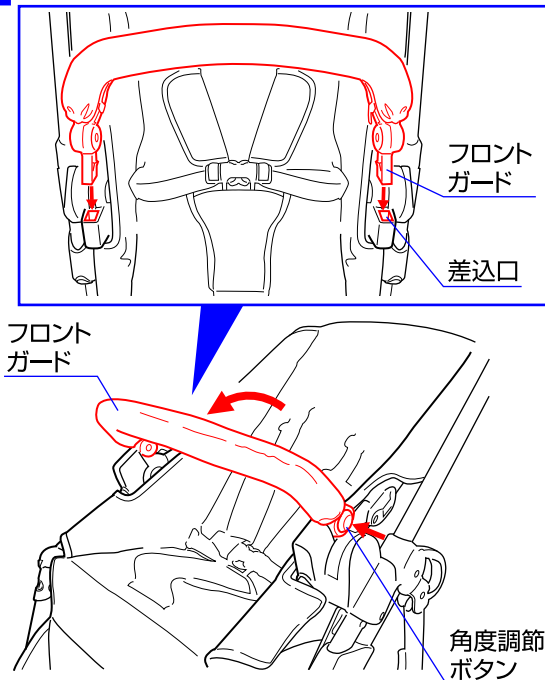

2.フロントガードを座席の両側の差込口に差し込み、両側の角度調節ボタンを押してフロントガードが前方を向くようにして下さい。\*ベビーカーを使用する際は必ずフロントガードを取り付けて下さい。

3

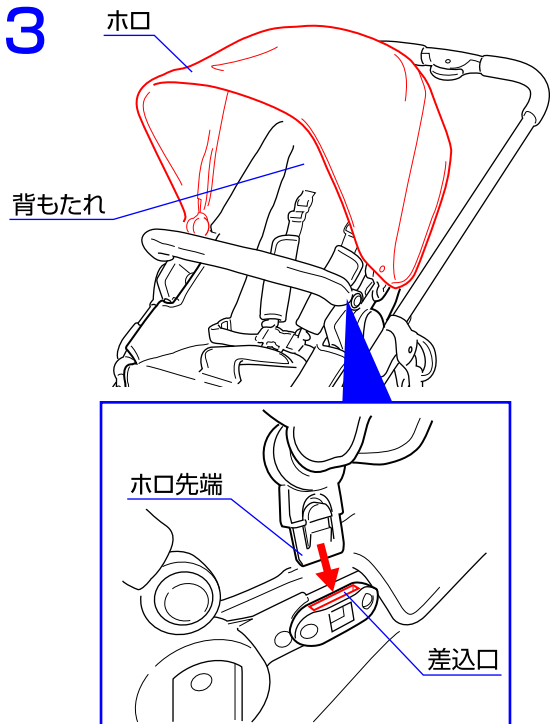

3.ホロ先端を両側の差込口にを差し込んで下さい。ホロを開いて、ホロ後部を背もたれにかぶせて下さい。

## ベビーカーシートの取外し方法

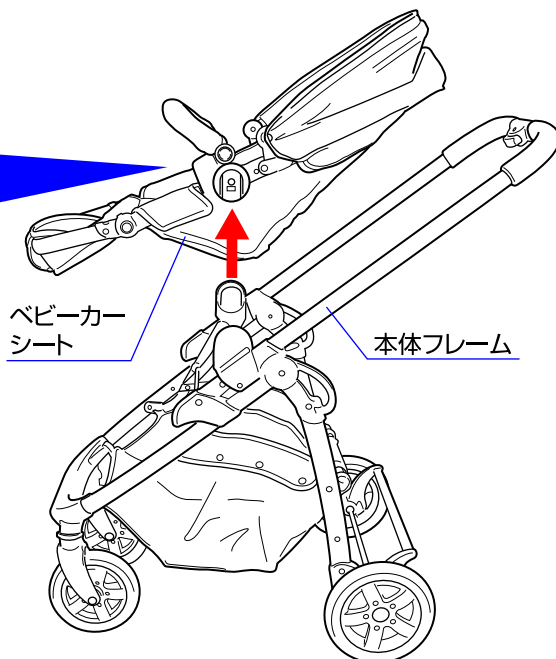
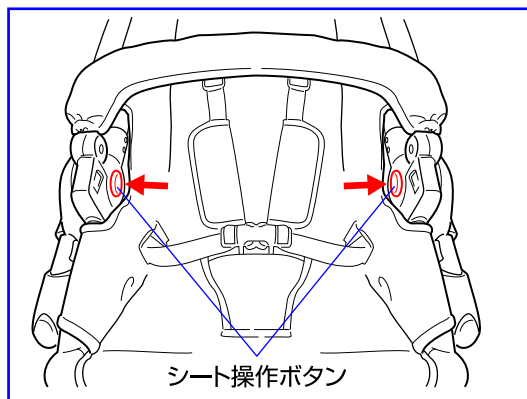

◇ベビーカーシートの両側にあるシート操作ボタンを押しながら、垂直に上げて本体フレームから取り外して下さい。

## キャリーコットの組立方法

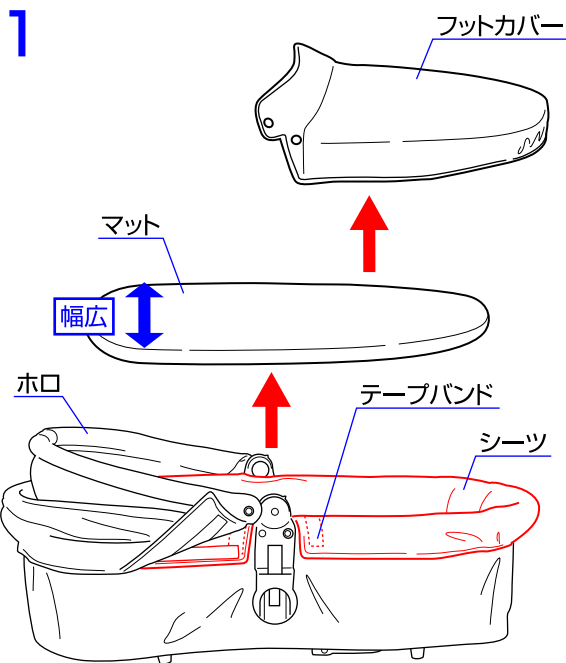

1.フットカバーを外して下さい。キャリーコットの中からマットを取り出し、シートのテープバンドを外して、キャリーコットから取り外して下さい。取り付ける時は逆の手順で取り付けて下さい。(マットは幅が広い方をホ口側にして下さい。)

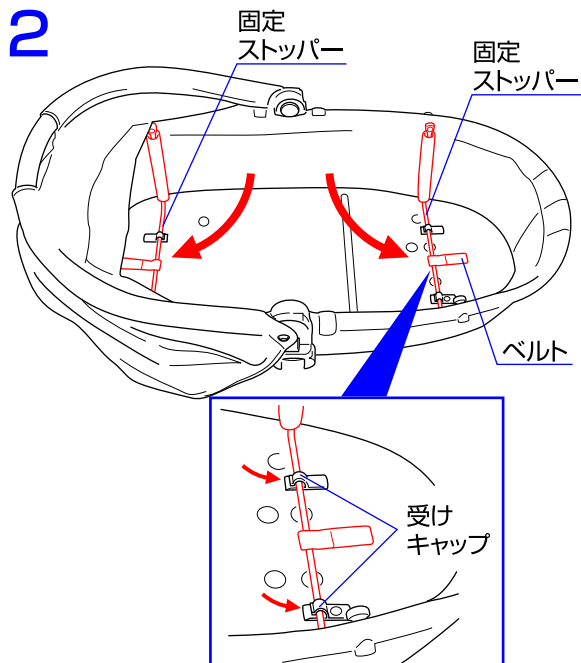

2.ベルトを引っ張り2本の固定ストッパーを底面にある受けキャップに固定して下さい。シートとマットを再度取り付けて下さい。**※固定ストッパーが確実に固定されている事を確認して下さい。**

# キャリーコットの取付方法

1

※キャリーコットは対面タイプのみ取り付けになります。  
背面タイプでは取り付けないように注意して下さい。

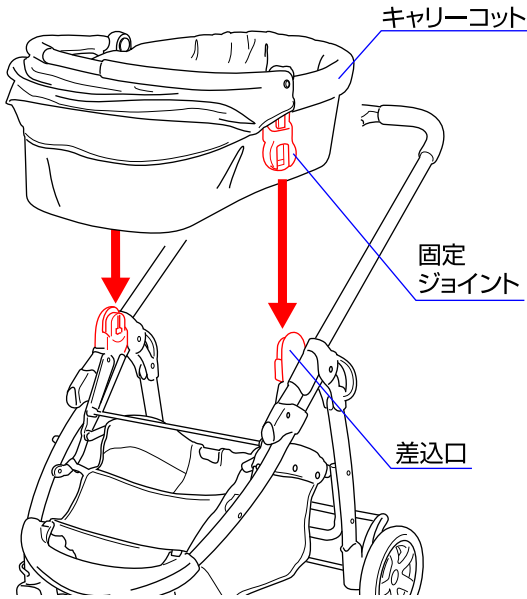

2

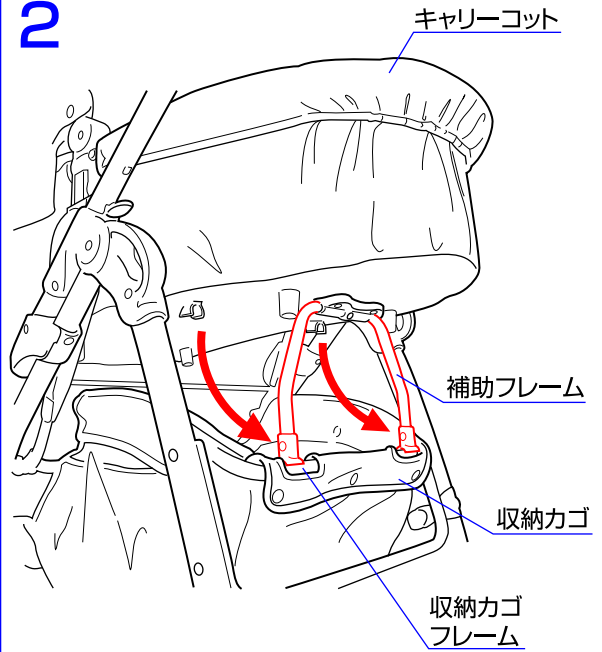

1. キャリーコットの両側の固定ジョイントを本体の差込口に差し込んで固定して下さい。※両側の固定ジョイントが確実に固定されていることを必ず確認して下さい。

2. キャリーコット裏側の補助フレームを出して収納カゴフレームに固定して下さい。※補助フレームを固定せずに使用することは危険ですのでお止め下さい。

3

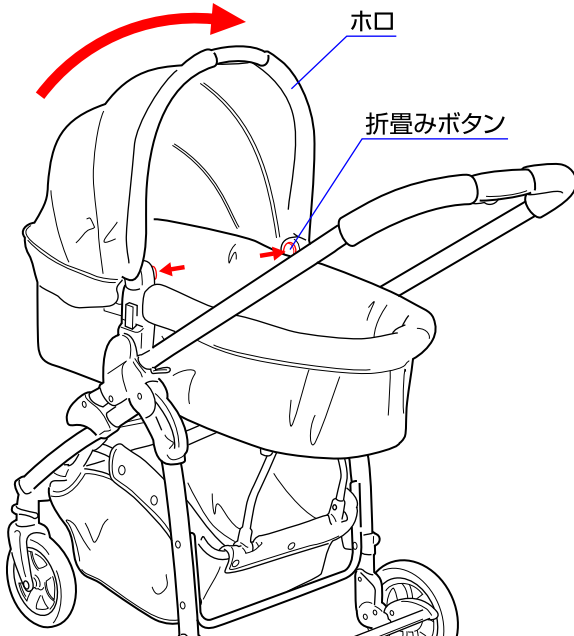

## フットカバーの取付方法

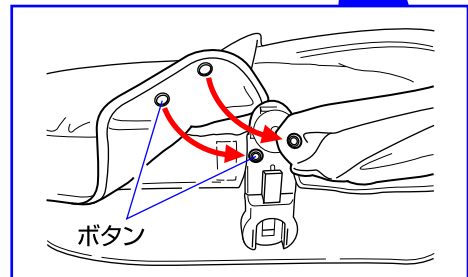
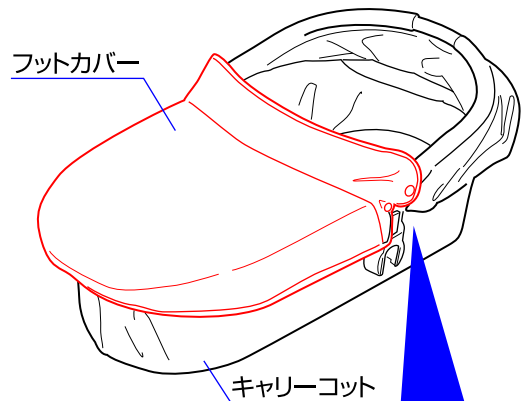

3. ホロを開き固定させて下さい。ホロを折り畳む場合は両側の折畳みボタンを押して下さい。

◇キャリーコットにフットカバーをかぶせ、両側のボタンをキャリーコットのボタンに留めて下さい。(計4箇所)

# キャリーコットの取外し方法

1

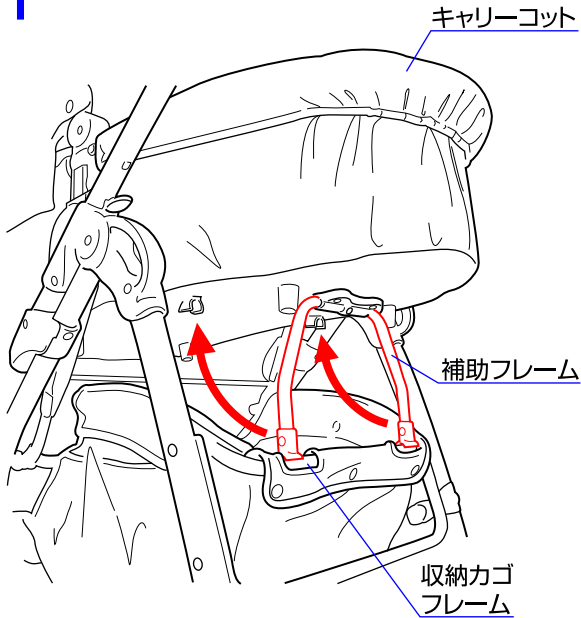

1. 補助フレームを収納カゴフレームから外してキャリーコットの底面に戻して下さい。

2

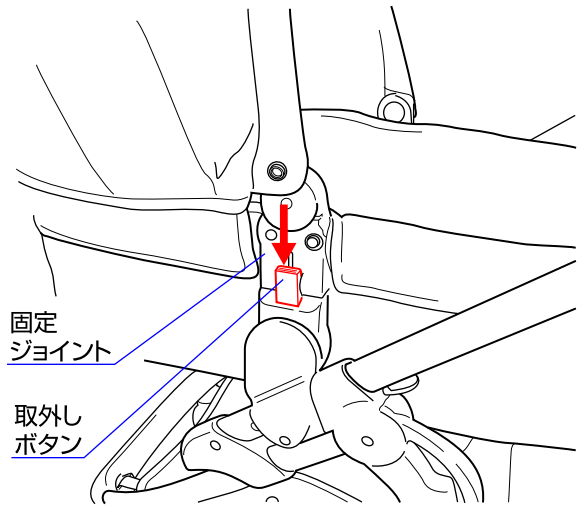

2. キャリーコットの固定ジョイントに付いている取外しボタン(片側)を押して、ボタンが下がったことを確認して下さい。

3

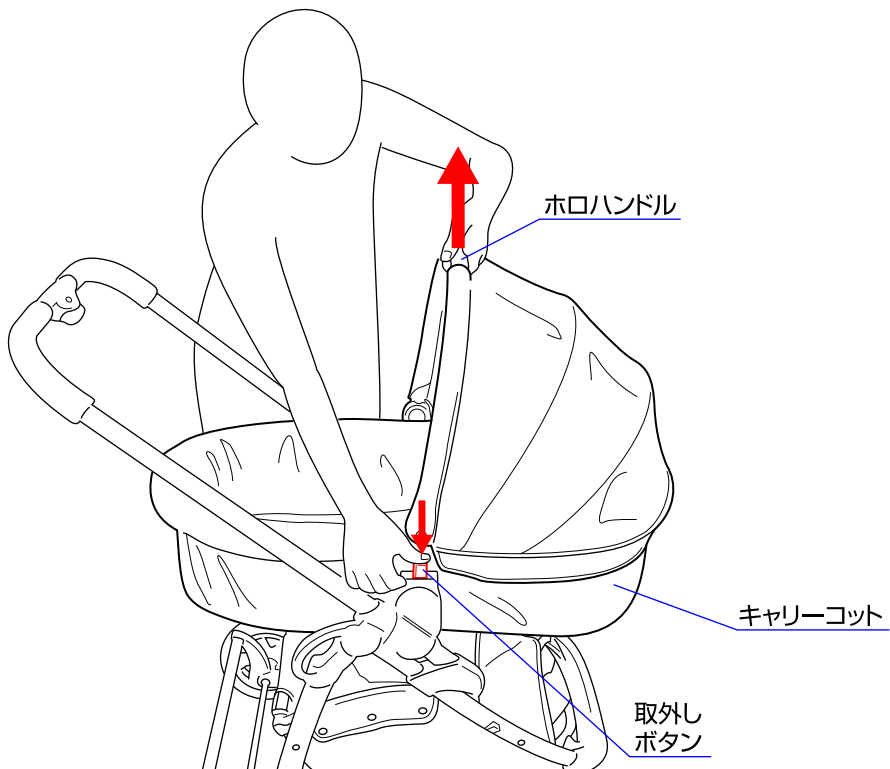

3. もう片側の取外しボタンを押しながらホロハンドルを垂直に持ち上げて、キャリーコットを本体から取り外して下さい。  
※ホロを折り畳んでいる場合は両側の取り外しボタンを押しながら持ち上げて取り外して下さい。

# ベビーカーの折畳み方法

## 〈折り畳み前の確認1〉

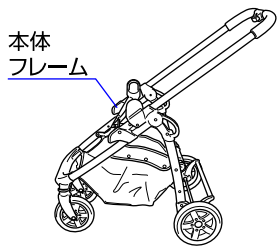

本体  
フレーム

本体フレームのみ

**OK**



キャリーコット

**OK**

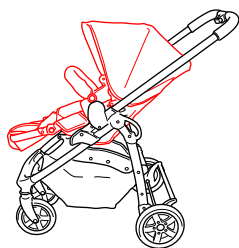

ベビーカーシート(背面)

**OK**

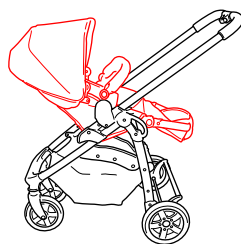

ベビーカーシート(対面)

**×**

## 〈折り畳み前の確認2〉

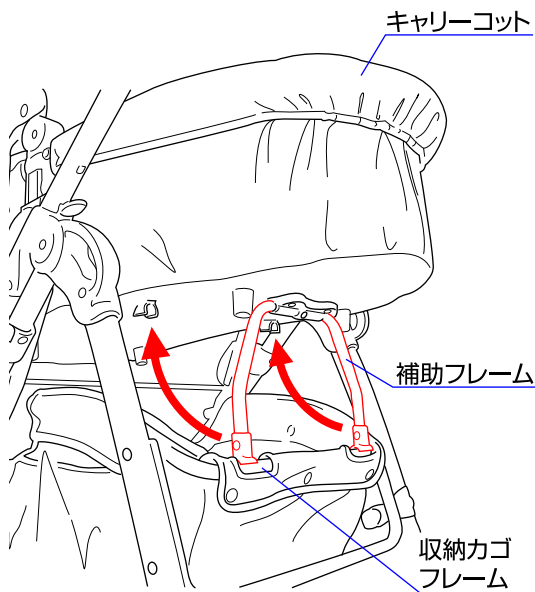

◇ベビーカーシートを対面に取り付けている状態では折り畳みできません。その他の状態は折り畳むことができます。

1. キャリーコットを着用した状態で折り畳む場合は必ず補助フレームを収納カゴフレームから外して折り畳んで下さい。

## 1 △注意：お子様が近くにいらないことを必ず確認して下さい。

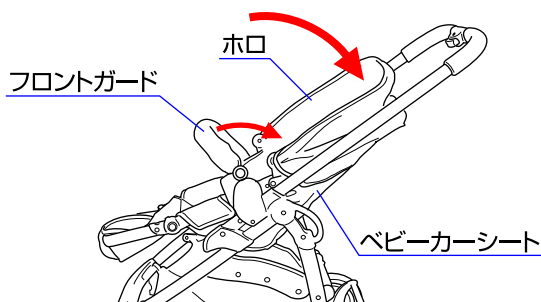
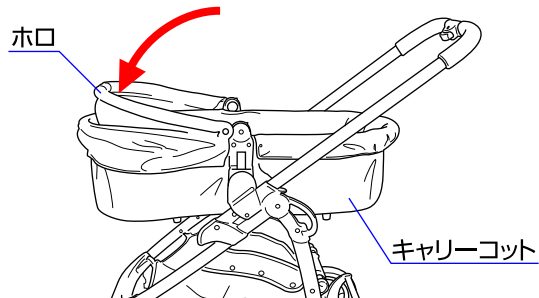

1. キャリーコットの場合はホロを折り畳んで下さい。ベビーカーシートの場合はホロとフロントガードを折り畳んで下さい。  
 ※ベビーカーの開閉の際にお子様指等を挟む危険性がありますのでお子様を近づけないようにして下さい。

## 2

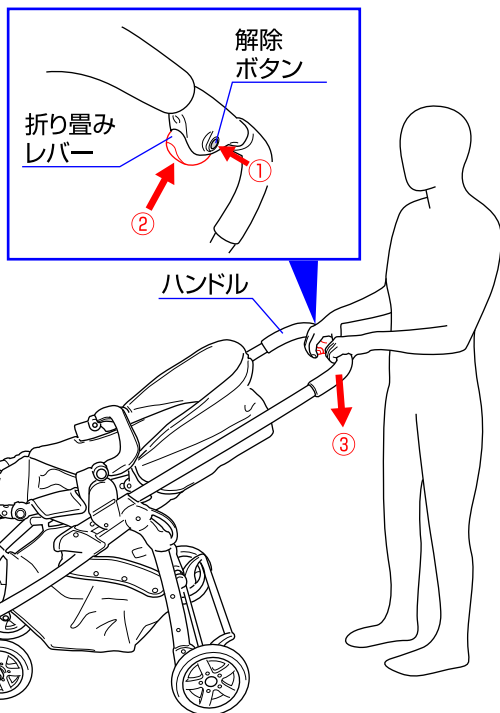

2. ①ハンドルの解除ボタンを押した状態で②折り畳みレバーを押して③ハンドルを下げして下さい。



3

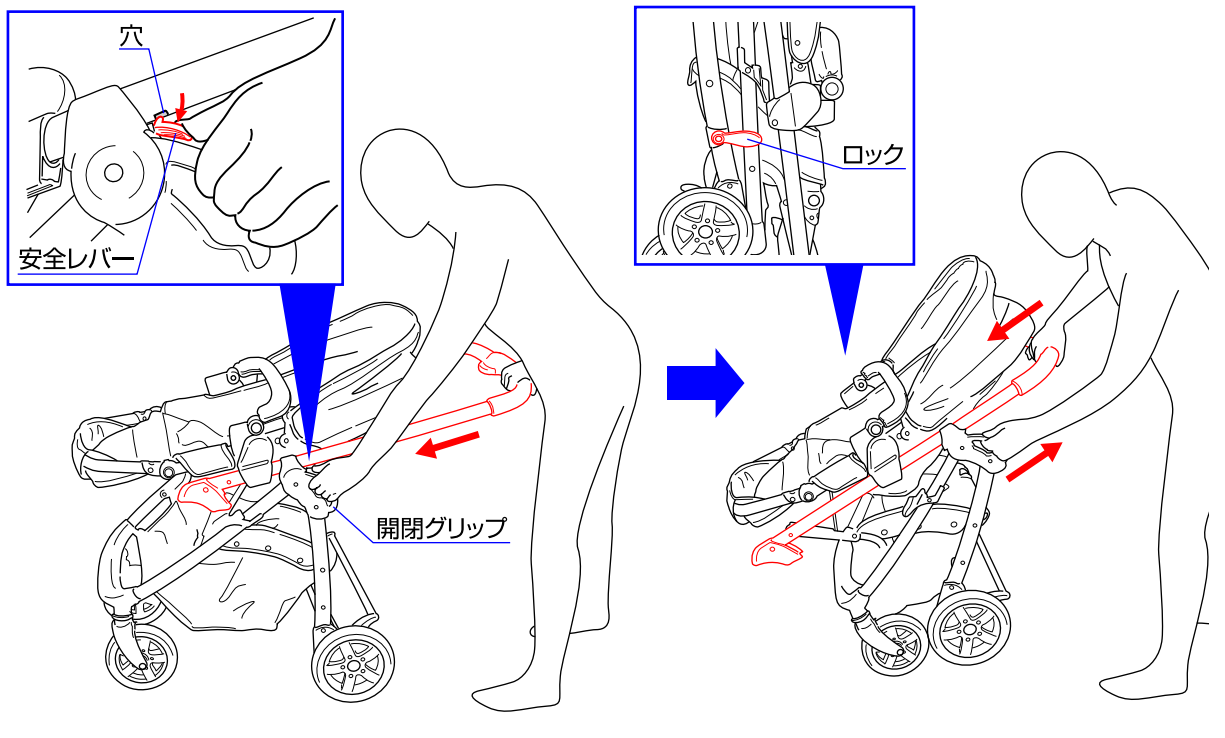

3.図のようにハンドルフレームの裏側に付いている安全レバーを穴から外してハンドルフレームを押し下げるようにしてスライドさせて下さい。そのまま開閉グリップを引き上げて折り畳んで下さい。ロックがかかっていることを確認して下さい。

## 前輪・後輪ストッパーの使用法

〈前輪ストッパー〉

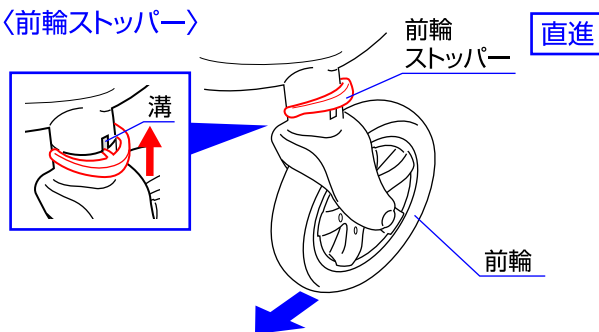

〈後輪ストッパー〉

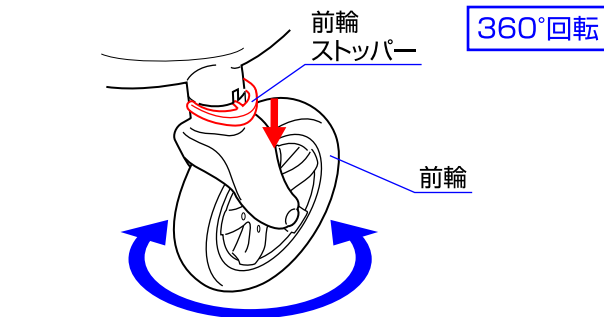
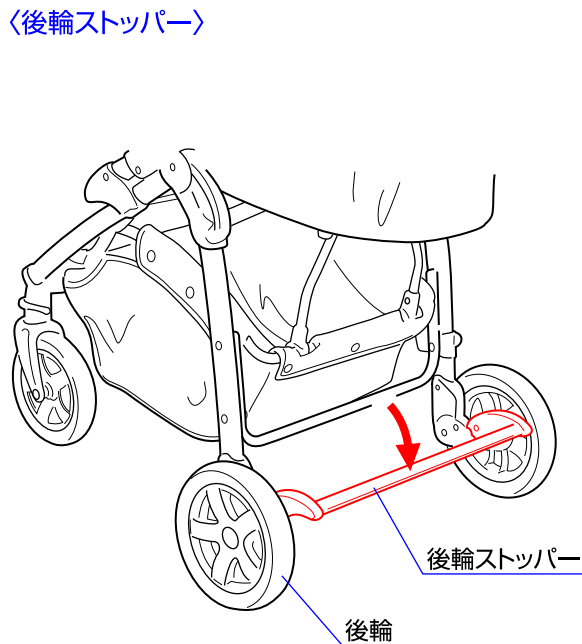

◇左右の前輪に付いている前輪ストッパーを溝に差し込むように上げると前輪の進行方向が固定されます。前輪ストッパーを下げると前輪が360°回転します。

◇後輪ストッパーを下げると両方の後輪がロックされます。解除する時は後輪ストッパーを上げて下さい。  
※ベビーカーにお子様を乗り降りさせる際には、必ず後輪ストッパーをロックして下さい。

# ベビーカーシートの使用法

## 〈フロントガードの使用法〉

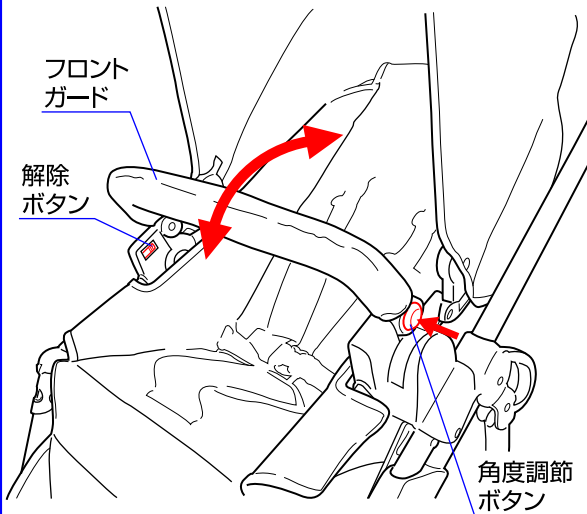

◇フロントガードの両側にある角度調節ボタンを押しながら角度を調節して下さい。フロントガードを取り外す時は両側にある解除ボタンを押しながら取り外して下さい。

## 〈ステップの使用法〉

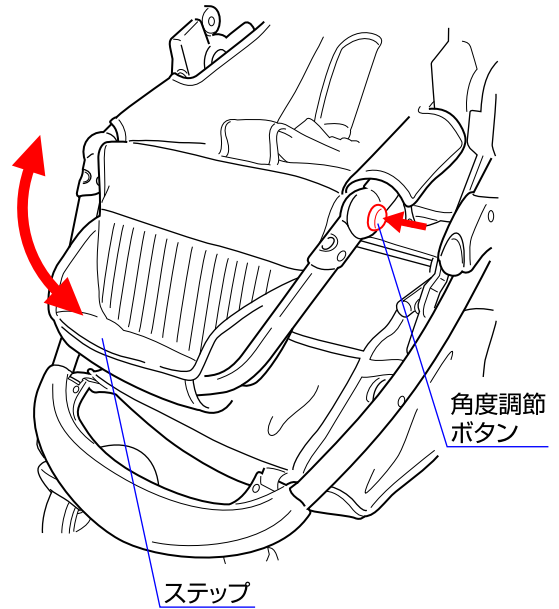

◇ステップをリクライニングさせる場合は座席の両側にある角度調節ボタンを押しながら調節して下さい。

## 〈背もたれのリクライニング方法〉

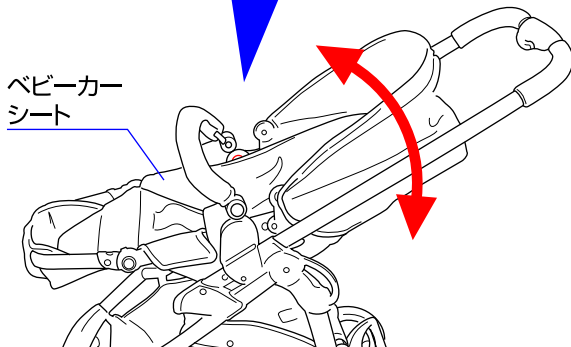
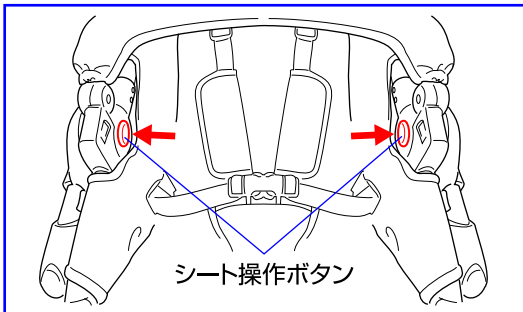

◇両側のシート操作ボタンを押しながらベビーカーシートの角度を調節して下さい。(3段階調節)

## 〈シートベルトの使用法〉

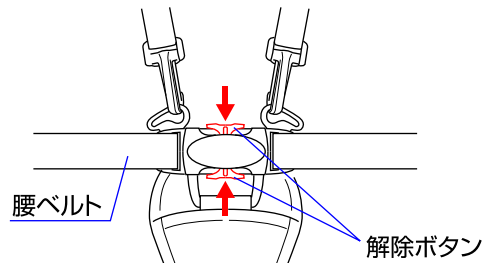
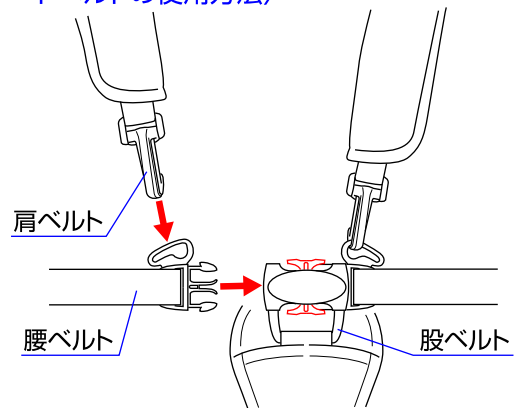

◇シートベルトを取り付ける時は肩ベルトを腰ベルトに取り付け、股ベルトに差し込んで下さい。股ベルトから腰ベルトを取り外す時は解除ボタンを押して下さい。※ベビーカーを使用する時は必ずシートベルトを締めて下さい。

# レインカバーの取付方法

## 〈レインカバー(キャリアコット用)の取付方法〉

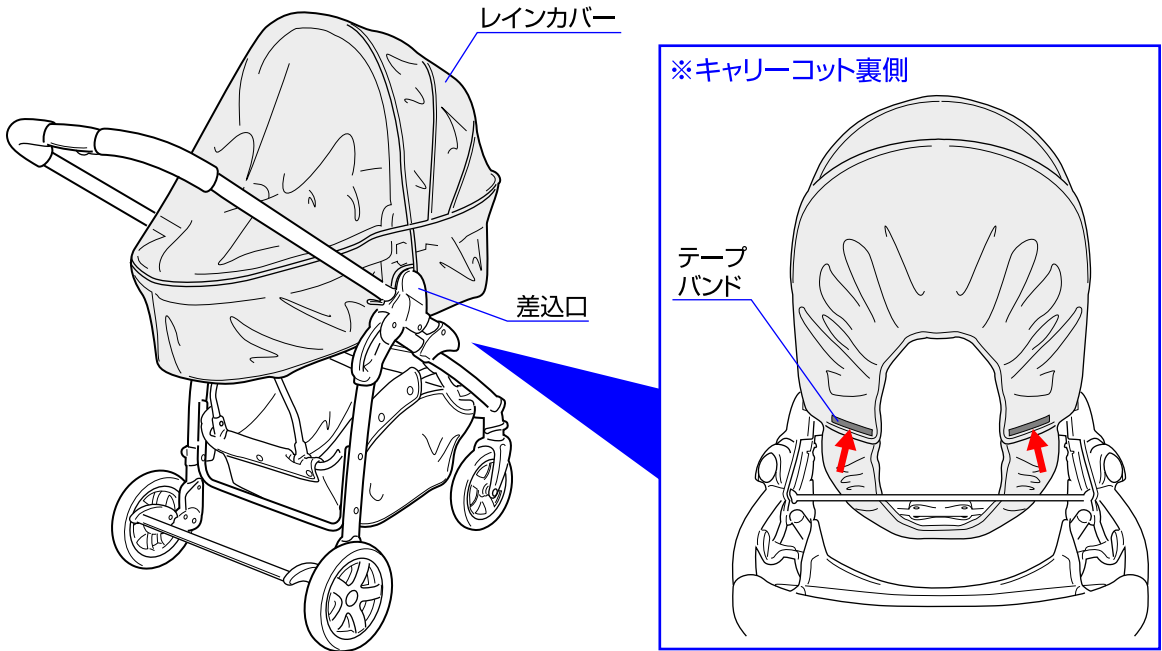

◇ホロを開いて下さい。レインカバーを図のように本体にかぶせて、両側の差込口を挟むようにしてテープバンドをキャリアコットの裏側で留めて下さい。

## 〈レインカバー(ベビーカーシート用)の取付方法〉

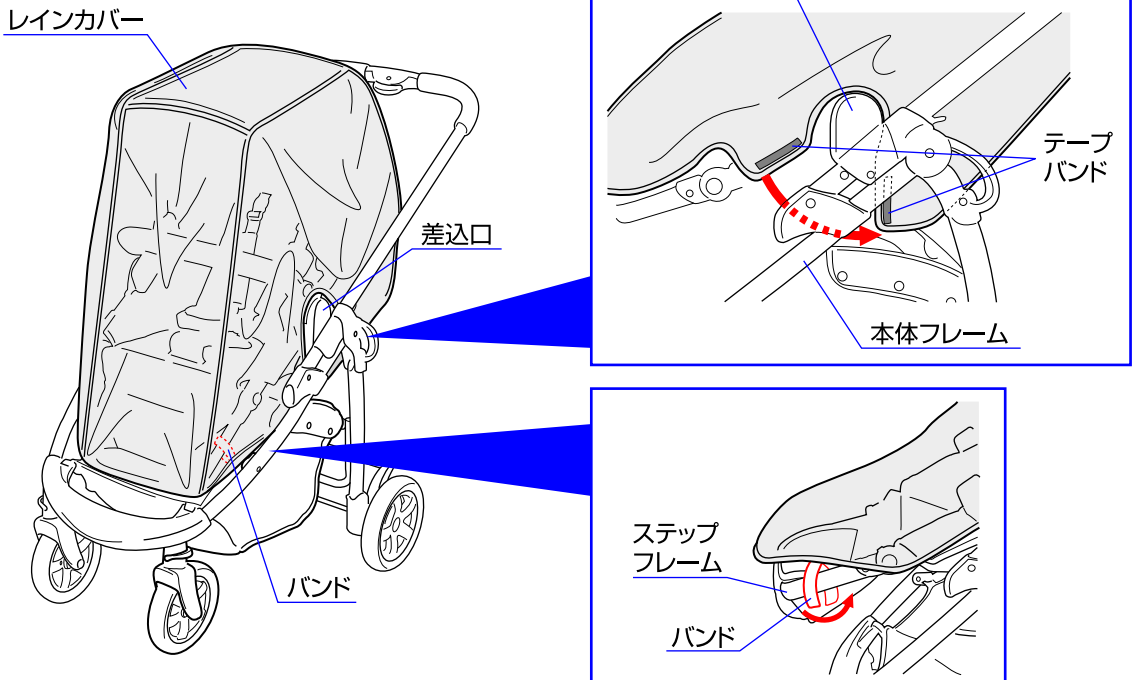

◇ホロを開いて下さい。レインカバーを図のように本体にかぶせて、両側の差込口を挟むように本体フレームの内側を通してテープバンドを留めて下さい。ステップフレームの両側にバンドを巻いて留めて下さい。  
※対面タイプの場合でも同じように取り付けて下さい。

## シーツ、マット、ベルトカバーのクリーニング方法

- シーツとマットはキャリーコットから取り外して下さい。ベルトカバーは肩ベルトから取り外して下さい。
- 下記の洗濯表示に従い洗濯して下さい。
- 快適に使用していただくため、こまめに洗濯することをおすすめします。
- 乾かす際にドライヤーを使用しないで下さい。

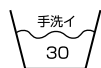

30℃以下の  
ぬるま湯で手洗い



漂白剤は使わ  
ないで下さい。



アイロン掛けは  
しないで下さい。



ドライクリーニング  
はしないで下さい。



日陰で平干し  
して下さい。

## ⚠ ベビーカーのお手入れ方法

- ◇布部分に付いたホコリはブラシ等で取り除いて下さい。
- ◇可動部分が汚れている時は乾いた布等で拭き取って下さい。また必要に応じて油(シリコンオイル等)を注して下さい。
- ◇金属部分はサビ等を防ぐ為に水濡れを避けて下さい。
- ◇各部が汚れている時は湿らせた布等で拭き取った後、乾いた布等で水分を拭き取って下さい。
- ◇研磨剤、溶剤(ベンジン、シンナー等)は決して使用しないで下さい。
- ◇前輪、後輪に砂等が付いている時は取り除いて下さい。
- ◇ベビーカーが濡れている場合は折り畳まないで下さい。
- ◇ベビーカーをスモッグ、水、雨、雪等にさらさないよう注意して下さい。
- ◇ベビーカーを長時間直射日光に当てたり、湿気が多い場所に放置したりしないで下さい。
- ◇ベビーカーは乾燥している場所に置いて下さい。
- ◇定期的に各部が緩んでいないか、部品が壊れていないか点検して下さい。

※お気付きの点がございましたら下記までお問合せ下さい。

- 修理・廃棄 について ◇製品の修理についてはお客様が直接修理に携わることはしないで下記にお問合せ下さい。  
◇製品の廃棄については各地方自治体の処分方法に従って下さい。

**KATOJI**®

発売元 株式会社カトージ

〒484-0894 愛知県犬山市羽黒北金屋39-2

生産物賠償責任(PL)保険付

TEL. 0568-67-5701 FAX. 0568-67-8322

受付時間 AM10:00~PM5:00 (土日、祝祭日を除く)