

使用前に必ず説明書をお読み下さい。読んだ後は大切に保管して下さい。

⚠ 使用上の注意

- ◆ 取扱説明書通りに組立てや使用を行って下さい。
- ◆ 保護者が組立て及び操作を行って下さい。
- ◆ 生後6ヶ月から体重12kg(目安として24ヶ月)までのお子様を使用して下さい。
- ◆ 連続使用時間は1時間以内にして下さい。
- ◆ 用途(お子様を乗せること)以外に使用しないで下さい。
- ◆ 各部品が確実に取り付けられているか、また全体に緩みがないかどうかを確認してから使用して下さい。
- ◆ 座席に2人以上のお子様を同時に乗せないでください。
- ◆ キャリーカーにお子様を乗せる補助ボード等を取り付けしないで下さい。
- ◆ お子様には必ずシートベルトを着けて使用して下さい。
- ◆ お子様を座席及びステップに立たせないで下さい。
- ◆ お子様はキャリーカーの可動箇所を触らないよう注意して下さい。
- ◆ キャリーカーに付属品以外の物を載せたり、つるしたりしないで下さい。
- ◆ キャリーカーに乗せたお子様を放置しないで必ず保護者が付き添って下さい。
- ◆ 火の近くや炎天下での使用、保管は避けて下さい。
- ◆ キャリーカーを車道、車道に近い歩道、坂道等の危険な場所に放置しないで下さい。
- ◆ 空車の時でも坂の途中、車道に近い歩道上など危険な場所に放置しないで下さい。
- ◆ キャリーカーが故障したり、部品が破損、紛失した場合は使用をやめてすぐ修理するようにして下さい。
- ◆ キャリーカーの分解、改造はしないで下さい。
- ◆ 本体に付属している梱包材(ビニール袋等)は窒息等の事故につながる恐れがありますので、お子様の手の届かない場所に保管するか廃棄するようにして下さい。
- ◆ キャリーカーの開閉の際にお子様か指等を挟む危険性がありますのでお子様を近づけないようにして下さい。

〈ベビーカータイプ〉

- ◆ このキャリーカーは歩行用ですので、走ったり、滑ったり(ローラースケート等)しながらの使用はできません。
- ◆ 収納ネットに3kg以上の荷物を載せないで下さい。
- ◆ お子様を乗せたままキャリーカーを持ち上げて移動しないで下さい。
- ◆ 階段やエスカレーター等の段差のある所では使用しないで下さい。
- ◆ ぬかるみや砂地等の地盤の悪い所では使用しないで下さい。

〈リュックタイプ〉

- ◆ 必ずお子様を乗せる前に両側の肩ベルトと腰ベルトの長さを調節して下さい。
- ◆ 必ず背負う保護者は肩ベルト及び腰ベルトを着けて使用して下さい。
- ◆ お子様を乗せる時と降ろす時は必ず他の大人の方に手伝ってもらって下さい。
- ◆ 人混みの中では使用しないで下さい。

完成図

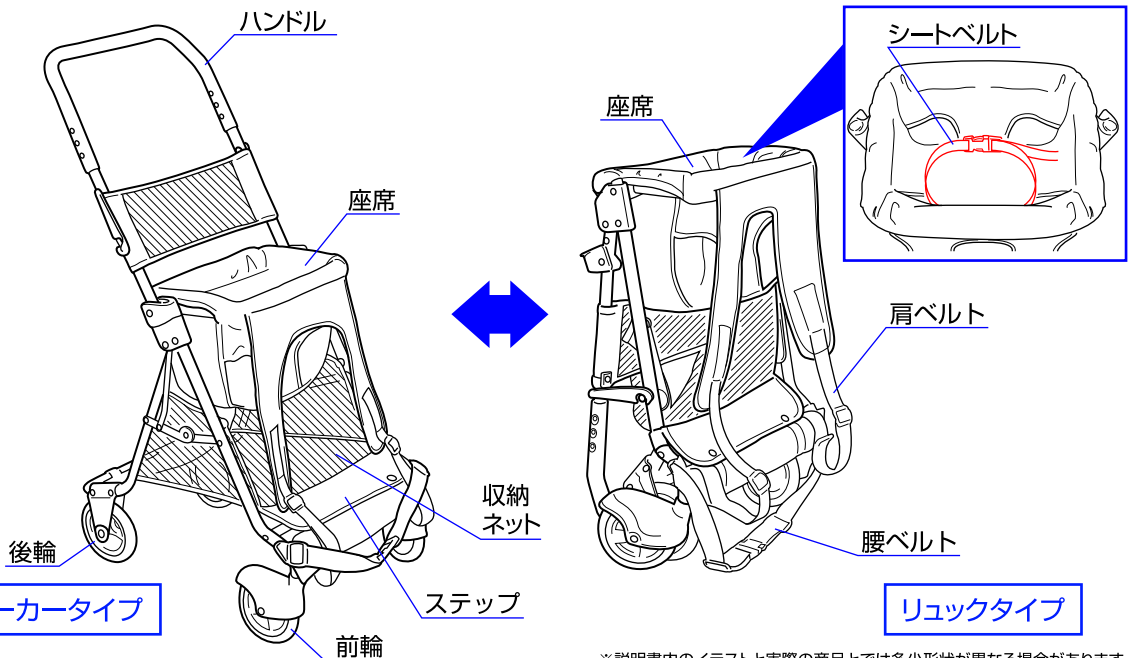

※説明書内のイラストと実際の商品とでは多少形状が異なる場合があります。

ベビーカータイプの使用方法(開き方)

1 △注意：お子様が近くにいらないことを必ず確認して下さい。

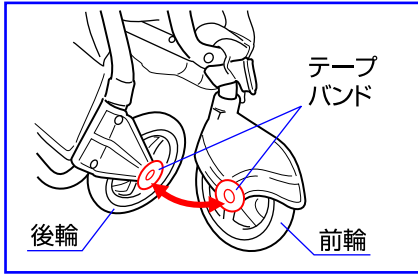
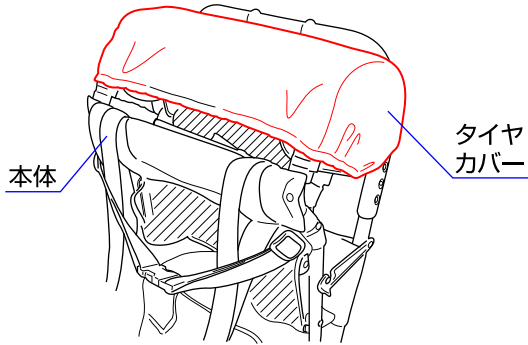

2

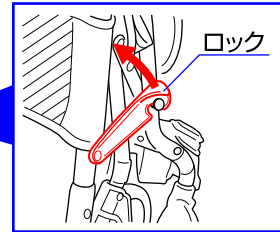
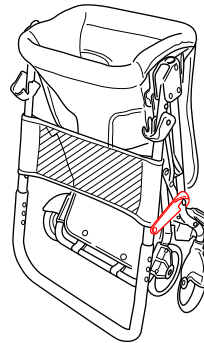
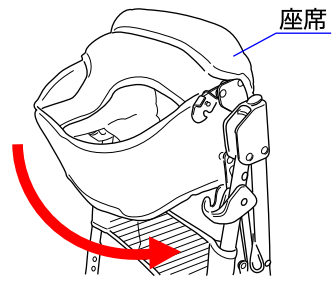

1. タイヤカバーを本体から取り外し、前輪と後輪を留めているテープバンドを外して下さい。

※キャリカーの開閉の際にお子様指等を挟む危険性がありますのでお子様を近づけないようにして下さい。

2. 座席を矢印方向に回転させ、ロックレバーを外して下さい。※座席が確実に固定されていることを必ず確認して下さい。

3

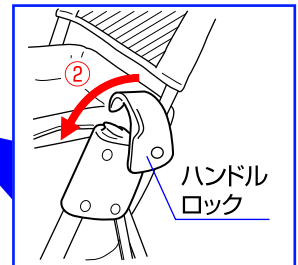
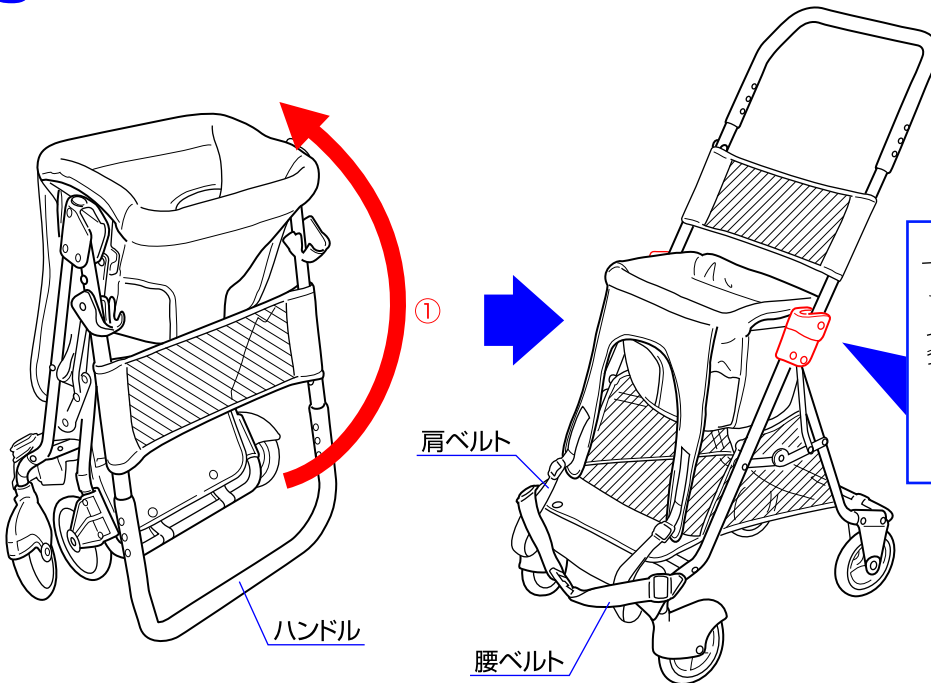

3. ①ハンドルを矢印方向に回転させ、②両側のハンドルロックを固定して下さい。

※ベビーカータイプで使用する時は肩ベルトと腰ベルトの長さを最も短くして、地面に擦らないようにして下さい。

※ハンドルロックが確実に固定されていることを必ず確認して下さい。

リュックタイプの使用方法(折畳み方法)

1

△注意：お子様が近くにいないことを必ず確認して下さい。

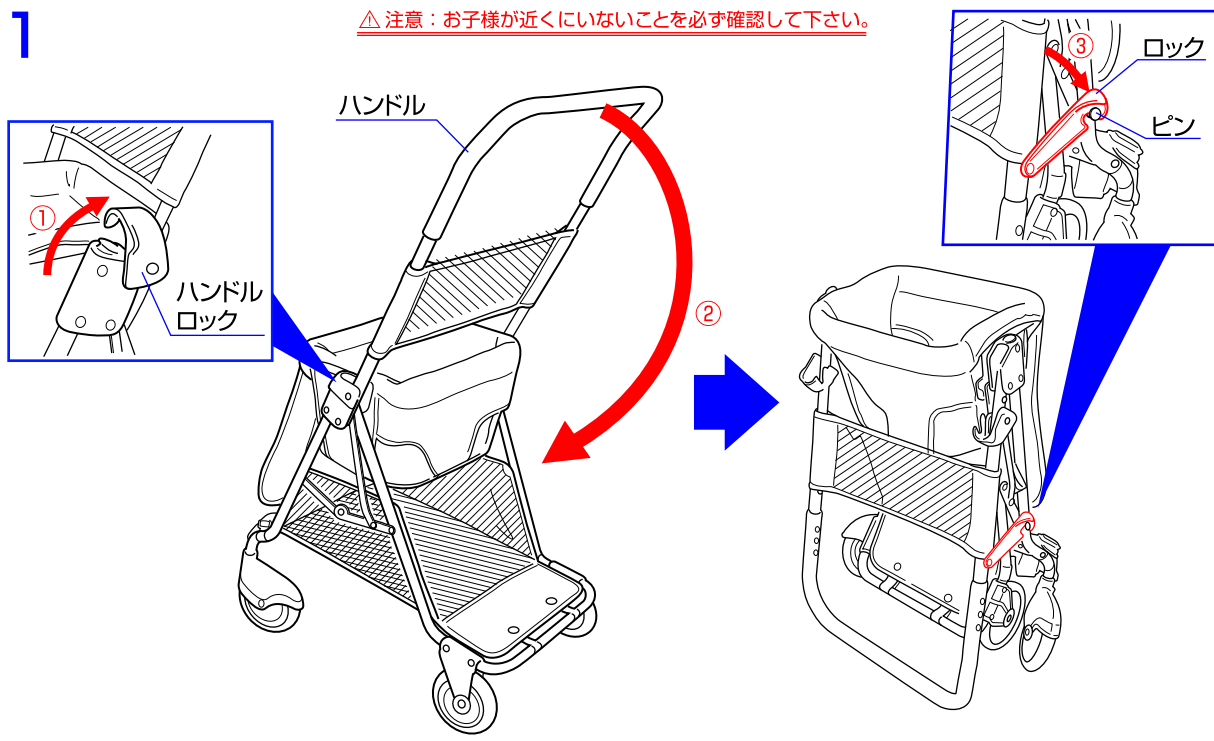

1. ①両側のハンドルロックを解除し、②ハンドルを矢印方向に折り畳んで下さい。③ピンにロックをかけて下さい。
※キャリーカーの開閉の際にお子様指等を挟む危険性がありますのでお子様を近づけないようにして下さい。

2

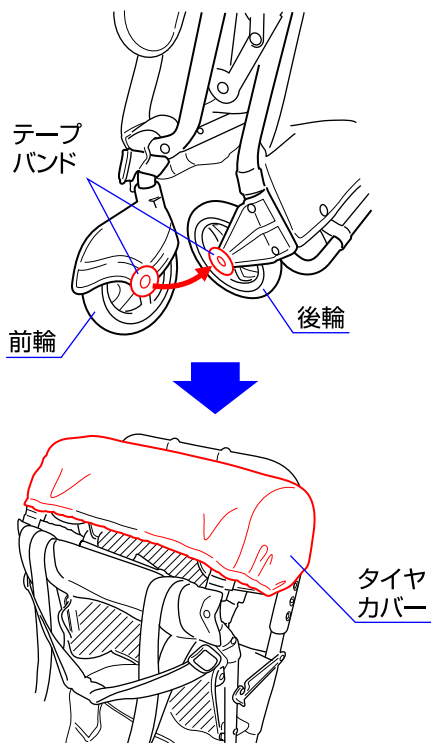

2. 前輪と後輪をテープバンドで留めてタイヤカバーをかぶせて下さい。

3

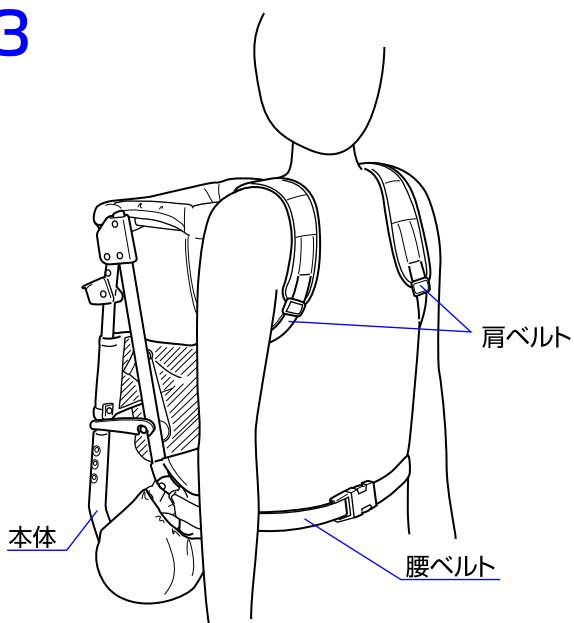

※お子様を乗せる時と降ろす時は必ず他の大人の方に手伝ってもらって下さい。

3. 図のように本体を背負って下さい。お子様を乗せている時は必ず腰ベルトも着けて使用して下さい。
※必ずお子様を乗せる前に両側の肩ベルトと腰ベルトの長さをゆるみがないように調節して下さい。

各部の使用法

〈座席の折畳み方法〉

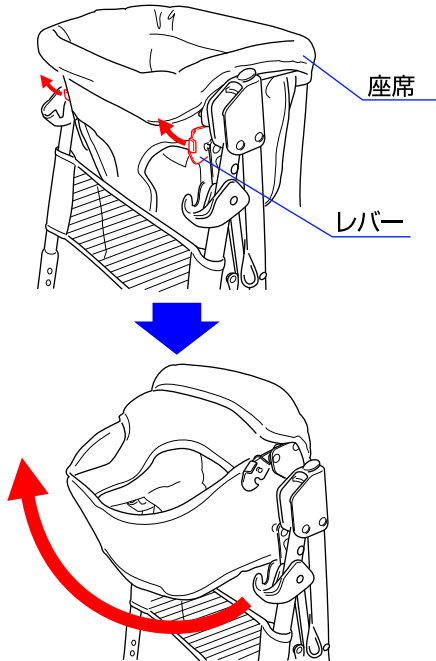

◇座席を折り畳む時は座席両側のレバーを矢印方向に上げて座席を回して折り畳んで下さい。

〈ハンドルの高さ調節方法〉

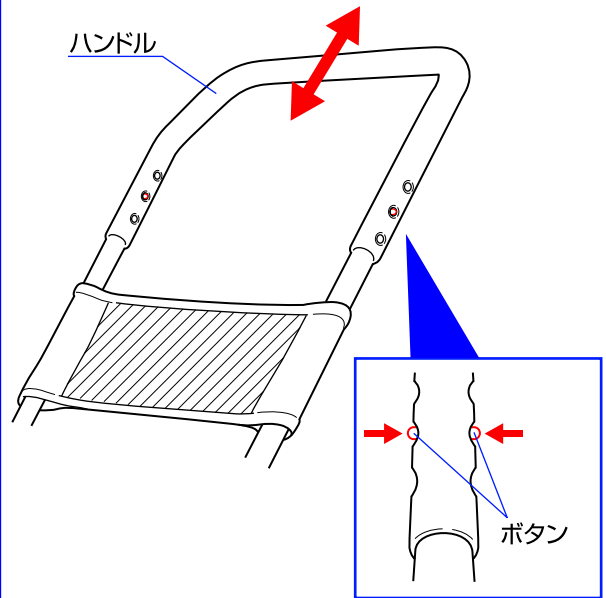

◇ハンドルの両側にあるボタンを押してハンドルの高さを調節して下さい。※必ずボタンが出ていることを確認して下さい。

〈シートベルト・腰ベルトの使用法〉

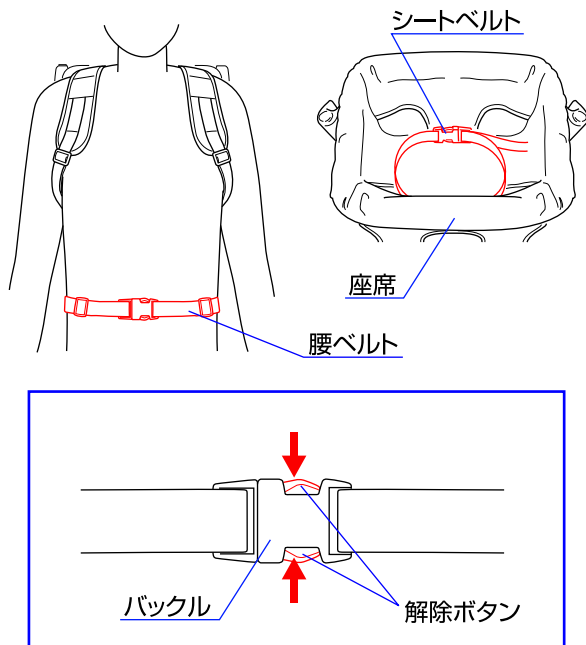

◇キャリーカーの座席にお子様を乗せる場合は必ずシートベルトを締め、リュックとして使用する場合は必ず腰ベルトを使用して下さい。バックルを取り外す時は解除ボタンを押して取り外して下さい。

〈ロックの位置〉

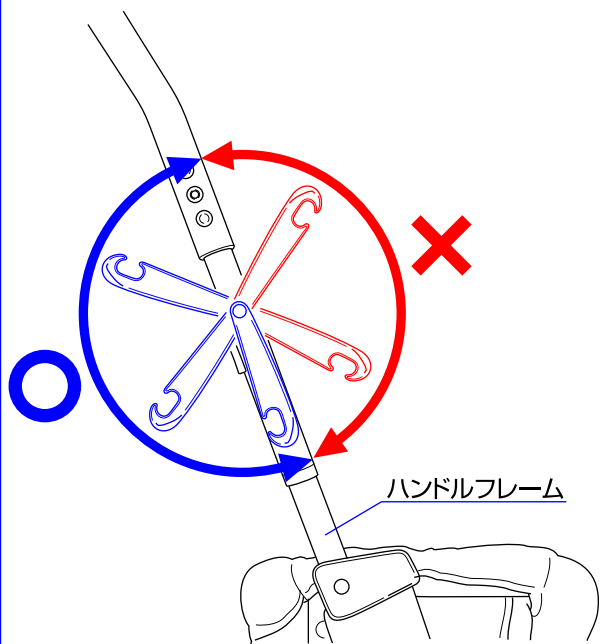

◇使用中のロックの位置は青矢印範囲内にして下さい。ハンドルフレームから飛び出した状態(赤矢印範囲内)では使用しないで下さい。

⚠ キャリーカーのお手入れ方法

- ◇布部分に付いたホコリはブラシ等で取り除いて下さい。
- ◇可動部分が汚れている時は乾いた布等で拭き取って下さい。また必要に応じて油(シリコンオイル等)を注して下さい。
- ◇金属部分はサビ等を防ぐ為に水濡れを避けて下さい。
- ◇各部が汚れている時は湿らせた布等で拭き取った後、乾いた布等で水分を拭き取って下さい。
- ◇研磨剤、溶剤(ベンジン、シンナー等)は決して使用しないで下さい。
- ◇前輪、後輪に砂等が付いている時は取り除いて下さい。
- ◇キャリーカーが濡れている場合は折り畳まないで下さい。
- ◇キャリーカーをスモッグ、水、雨、雪等にさらさないよう注意して下さい。
- ◇キャリーカーを長時間直射日光に当てたり、湿気の多い場所に放置したりしないで下さい。
- ◇キャリーカーは乾燥している場所に置いて下さい。
- ◇定期的に各部が緩んでいないか、部品が壊れていないか点検して下さい。

※お気づきの点がございましたら下記までお問合せ下さい。

修理・廃棄について ◇製品の修理についてはお客様が直接修理に携わることはしないで下記にお問合せ下さい。
 ◇製品の廃棄については各地方自治体の処分方法に従って下さい。

KATOJI[®]

発売元 株式会社カトージ

〒484-0894 愛知県犬山市羽黒北金屋39-2

生産物賠償責任(PL)保険付

TEL. 0568-67-5701 FAX. 0568-67-8322

受付時間 AM10:00~PM5:00(土日、祝祭日を除く)